

SYSTEMEL[®]

cuando la calidad **pesa**



Manual de Instalación Guía del Usuario

CUORA[®]neo

Balanza electrónica con impresor incorporado.

ES

Edición en Español

Contenidos

Portada	1
Contenidos	2
Balanza electrónica con impresor incorporado.	4
Introducción	5
Descripción de partes	6
Componentes	6
Precintado de seguridad	6
Mástil	7
Principales características	8
Características funcionales	8
Características técnicas	8
Desembalando su balanza	10
Contenido del embalaje	10
Precauciones	11
Precauciones iniciales	11
Información de seguridad	12
Conexión a la red de alimentación	12
Baterías	13
Reemplazo de las baterías	13
Recomendaciones	14
Cambio de papel	16
Instrucciones	16
Visores e indicadores de estado	17
1. Visores	17
2. Indicadores de estado	18
A. Modo venta al público	18
B. Modo Autoservicio	20
Ángulos de visión	21
Teclado y funciones	22
Teclado	22
Funciones	22
Encender y apagar	24
Carga de la bandeja receptora	25
Activación	26
Activación	26
Función tara	27
Acumulación de Taras. Taras sucesivas.	27
Ajuste de cero	28
Prueba de impresión	29
Comprobantes	30
1. Ticket	30
2- Etiquetas	30
2.1 Etiqueta en modo venta directa	31
2.2 Etiqueta en modo pre-empaque	31
Artículos	32
Formas de convocar un artículo (PLU)	32
A. Campo de escritura libre	32
B. Ingreso rápido	35
C. Búsqueda por código o nombre del producto	39
Precios	43
El precio se puede fijar de manera manual.	43
El precio se puede fijar al generar un PLU	43
El precio se puede modificar desde la lista de precios	44
Utilización de diferentes precios en un mismo artículo	45
Asignación de precio eventual para un PLU de forma manual	46
Producto con precio abierto	47
Porcentaje de descuento	47
Venta de artículos	50
Venta de artículos en modo etiqueta	50
Impresión de etiquetas con productos de venta por peso	50
Impresión de etiquetas con productos de venta por unidad	50
Multiplicación de productos de venta unitaria	51
Impresión automática de etiquetas. Modo Pre-empaque	51
Venta de artículos en modo ticket	52
Acciones de uso frecuente	53
Para utilizar el menú de búsqueda	53
Para activar el campo de escritura:	55
Menú desplegable	56
Campo con flechas	57
Icono +	58
Icono X	58
Acceso y navegación	59
Menú	60

Asistente para modificación de precios	61
Altas, bajas y modificaciones (ABM)	64
PLU's	65
Como generar un PLU.	67
Listas de Precios	77
Imágenes	79
Publicidades	81
Usuarios	82
Departamentos	84
Grupos	86
Ingredientes	87
Conservaciones	89
Terceros	90
Monedas	93
Países	95
Provincias	96
Ciudades	98
Reportes	101
Ventas por día	102
Ventas por vendedor	102
Ventas por PLU	103
Cierre de ventas	104
Listado de grupos	105
Listado de departamentos:	105
Lista de precios	106
Precios de PLU	106
Configuración	108
General	108
Redes	113
Accesos	114
Fecha y hora	117
Tickets	118
Etiquetas	124
Asignar formato	126
Códigos de barras	127
Conectividad DB	129
Optim. DB	130
Backup DB	131
Restore DB	132
Valores fábrica	133
Versión	134
Solución de problemas	136
Si su balanza no enciende, verifique.	136
Si el peso no es correcto o estable, verifique.	136
Problemas de impresión	136
Mantenimiento	137
Ajuste	137
Limpieza del equipo	137
Limpieza del impresor	137
Limpieza del cabezal	138
Desinfección	138
Colofon	139

Balanza electrónica con impresor incorporado.



Introducción

¡Felicitaciones por haber adquirido una de nuestras Balanzas Electrónicas SYSTEL!

Nuestros productos son el resultado de una larga experiencia de SYSTEL S.A. en Sistemas de Pesaje Electrónico, a bajo costo y con las prestaciones y confiabilidad que Ud. requiere. Para ello hemos usado materiales de primera calidad, que sumado a las soluciones técnicas implementadas le aseguran una larga vida útil, aún soportando un trato riguroso en ambientes de trabajo hostiles. No obstante, como cualquier instrumento de precisión, debe ser adecuadamente tratado y cuidado.

Descripción de partes

Componentes

Todas las versiones de Balanza CUORA poseen puerto de comunicación en su parte inferior que permite la conexión en red con otras balanzas y la comunicación a PC.



Precintado de seguridad

La Balanza CUORA posee precintado de seguridad de apertura de gabinete (etiqueta Void o tipo candado de alambre, acorde al país destino).

No lo retire o perderá la garantía!

Mástil



Únicamente para modelo con mástil

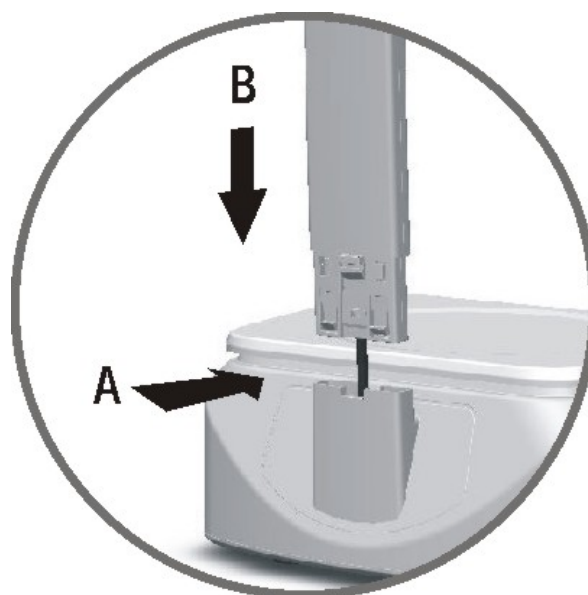

Coloque el mástil en posición vertical, cuidando de no dañar el cable plano del visor, e inserte el mismo en el alojamiento correspondiente de la base.

Si por algún motivo fuera necesario desmontar el mástil para transportar el equipo, ejerza una leve presión sobre la traba situada al pie de la brida de soporte del mástil (**flecha A**), y al mismo tiempo tire suavemente del mástil hacia arriba (**flecha B**), cuidando de **NO DAÑAR** el cable que se encuentra en el interior del mismo.



Desmontar el mástil

Principales características

Características funcionales

- Doble pantalla color 177.8 milímetros para usuario y cliente
- Pantalla táctil capacitiva
- Teclado numérico capacitivo de alta durabilidad
- Página web de configuración y reportes de ventas
- Artículos casi ilimitados en memoria
- Múltiples usuarios simultáneos con perfiles configurables
- 10 páginas de 15 accesos directos a productos con imagen y descripción
- Impresor incorporado de ticket y etiquetas autoadhesivas
- Etiquetas y tickets configurables desde la balanza y PC (Según modelo)
- Fecha y hora en ticket y reportes
- Funciones Cero y Tara
- Cómputo de pago y vuelto
- Suma de artículos pesables y unitarios
- Consulta permanente de totales de venta
- Múltiples reportes
- Memorias protegidas ante corte de energía
- Batería para pesaje e impresión ante cortes de energía
- Información de detección de errores
- Configuración por clave personal para cada usuarios
- Comunicación en red ethernet y wifi
- USB Host para utilización de dispositivos estándar (teclado, mouse, pendrive, lector de código de barras)
- Gestión avanzadas de fechas
- Ayudante para actualización de precios
- Interfaces intuitivas
- Publicidades personalizables con imágenes y descripción
- Publicidades para productos con imágenes y descripción
- Múltiples listas de precios con fecha de vigencia desde/hasta
- Tablas nutricionales
- Trazabilidad de carnes
- Impresión de gráficos
- Escritorio remoto (VNC) para soporte
- Bloqueo de pantalla (con patrón de desbloqueo)
- Logo del comercio en impresiones

Características técnicas

- Capacidades de 15 kg, 30 kg, 30 lb y 60 lb
- Comunicación en red - Protocolo Ethernet y Wifi
- Puerto USB 2.0 Host
- Conexión a cajón monedero
- Cabezal de impresión de 50,8 mm, de 150 km de vida útil
- Papel Térmico Continuo de 57 mm de ancho
- Etiquetas Autoadhesivas configurables
- Teclado táctil capacitivo de alta duración
- Bandeja de acero inox. de 240 x 365 mm
- Pantallas TFT color 177.8 mm retroiluminado
- Gabinete de ABS inyectado
- Dimensiones generales:
 - Cuora Neo sin mástil: 390 x 440 x 165 mm
 - Cuora Neo con mástil: 390 x 440 x 500 mm
- Peso del equipo (sin papel ni embalaje):
 - 7,4 kg (con mástil - con baterías)
 - 7,0 kg (sin mástil - con baterías)
- Rango de temperatura de operación: +5 °C a +35 °C
- Especificaciones eléctricas:
 - Alimentación: 110-220V~, 50-60Hz, 2,5A(máx.)
 - Consumo: 150W
 - Baterías int. recargables: 24V= (2 x 12V= / 2,3A h) (permiten pesaje e impresión ante corte de energía)

- Múltiples perfiles de trabajo
- Opción de configuración Cliente-Servidor (Base de datos Remota)

NOTA: los símbolos "\$", "kg" y "lb" utilizados en este manual son representativos y pueden variar en el equipo acorde al país destino.

Desembalando su balanza

1. Abra la caja con cuidado
2. Retire la bandeja de acero inoxidable junto con el rollo de etiqueta y papel continuo (Figura 1)
3. Si el modelo que Ud. adquirió posee mástil (visor elevado), debe colocar el mismo en posición vertical (en su respectivo alojamiento en el gabinete principal), sin intentar retirarlo de la caja
4. Retire la protección superior de cartón completa
5. Levante suavemente todo el equipo hasta sacarlo de la caja. No lo levante desde el soporte metálico de la bandeja
6. En caso de trasladar el equipo colóquelo correctamente en el embalaje para mayor seguridad

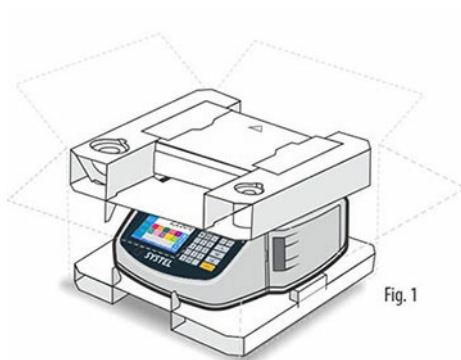

Fig. 1



Fig. 2

Contenido del embalaje

- Balanza CUORA NEO
- Baterías: 24V \approx (2 x 12V \approx / 2,3A h)
 - Dispuestas en el habitáculo inferior, destinado a tal fin
 - No estarán conectadas al momento de compra
- Cable de alimentación
- Bandeja de acero inoxidable complementaria
- Rollo de etiquetas autoadhesivas
- Rollo de papel continuo
- Manual del usuario y/o guía rápida
- Listado de ATAS (Agentes Técnicos Autorizados SYSTEL)



Papel continuo



Etiquetas autoadhesivas



Cable de alimentación conexión a red eléctrica

Precauciones

Precauciones iniciales

Para evitar shock eléctrico o algún daño personal, leer cuidadosamente la “información de seguridad” y las recomendaciones generales de operación antes de utilizar el equipo.

- Leer atentamente este manual antes de poner en funcionamiento su equipo
- Retire la película plástica que recubre la bandeja de acero inoxidable
- Controle la correcta posición de la bandeja
- No exponga su balanza a corrientes de aire o ventiladores
- Ubique su balanza sobre una superficie plana, horizontal y libre de vibraciones
- Regule las patas de la balanza para lograr un correcto nivelado de la misma. Asegúrese de que la burbuja de aire del indicador de nivel quede centrada (dentro del círculo negro)
- Si el modelo que Ud. adquirió está equipado con baterías internas, deberá conectarlas antes de comenzar a trabajar
- Nunca sobrepase el peso máximo admisible por el equipo
- No accione el teclado con elementos punzantes
- Ante cualquier duda sobre la instalación o el funcionamiento de su equipo, consulte con el Agente Técnico Autorizado Systel (ver listado ATAS correspondiente a su zona)
- Este equipo fue ajustado en la ciudad de Córdoba capital (República Argentina). Las variaciones en la gravedad de acuerdo a la región geográfica donde se utilice el equipo pueden afectar a la lectura del peso. Se recomienda realizar un nuevo ajuste del equipo en el lugar de uso para asegurar un perfecto funcionamiento, para ello puede ponerse en contacto con su Agente Técnico Autorizado Systel (ATAS) más cercano. Ver listado ATAS correspondiente a su zona

[Ver reemplazo de baterías.](#)

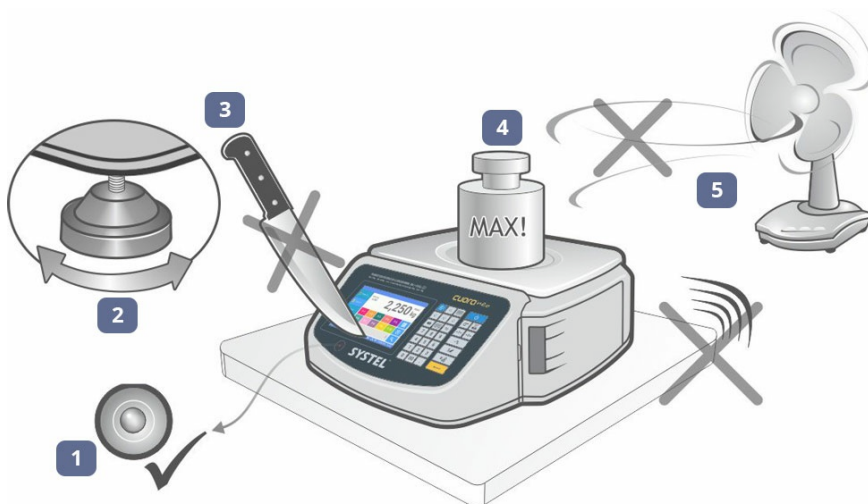

Referencias

1. Indicador de nivel
2. Patas regulables
3. Evite elementos punzantes
4. No sobrepasar el peso máximo
5. No exponer a vibraciones ni corrientes de aire

Información de seguridad

Cumpla con las indicaciones de Seguridad Eléctrica ya que es indispensable para la validez de la GARANTÍA. No vierta líquidos en el interior del gabinete.

- Este equipo cumple con las normativas de seguridad IEC60950
- Evite conectar su balanza a una línea compartida con motores eléctricos o tubos fluorescentes, dado que podría afectar al funcionamiento de su balanza
- Conecte el equipo a un tomacorrientes adecuado, con puesta a tierra, que se encuentre cerca del lugar de instalación de la balanza y libre de obstáculos
- Siempre que sea posible, utilice estabilizadores de tensión en la línea de alimentación
- No corte ni reemplace la ficha provista con el equipo por otra distinta
- No use adaptadores de dos contactos que anulen la descarga a tierra
- Si accidentalmente se vierten líquidos dentro del gabinete, desenchufe inmediatamente el equipo
- Evite utilizar el equipo en recintos que ocasionalmente puedan provocar condensación de agua, tales como cámaras frigoríficas

Conexión a la red de alimentación

CARACTERÍSTICAS ELÉCTRICAS	VERSIÓN FUENTE
Tensión de Alimentación:	110-220V~50-60Hz
Rango de Alimentación:	100V~ a 277V~
Potencia máxima:	150W

Baterías

La balanza Cuora Neo está equipada con baterías internas recargables 24V= (2 x 12V= / 2,3A h) cada una que, en caso de corte de energía, le permiten continuar trabajando (no disponible en todos los modelos). Se recomienda utilizar las baterías sólo ante un eventual corte del suministro eléctrico. Utilizar el equipo en modo batería de forma permanente, acortará sensiblemente la vida útil de las mismas.

Reemplazo de las baterías

Para reemplazarlas proceda de la siguiente forma:

1. Retire la bandeja.



1. Gire la balanza, apóyela sobre una mesa y quite el tornillo (flecha A) que retiene la tapa. Retire suavemente la tapa plástica del habitáculo hacia arriba y desde un extremo (flecha B), valiéndose para ello de algún elemento pequeño que pueda insertarse en la abertura destinada a tal fin (dentro del habitáculo del tornillo).

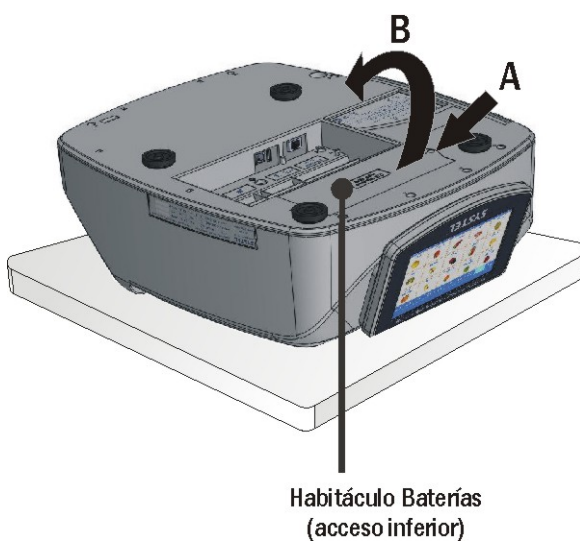

1. Desconecte los cuatro cables. Tome las baterías desde los bornes para retirarlas del habitáculo y coloque las nuevas (bornes hacia lado externo), respetando la polaridad indicada en el fondo del habitáculo.

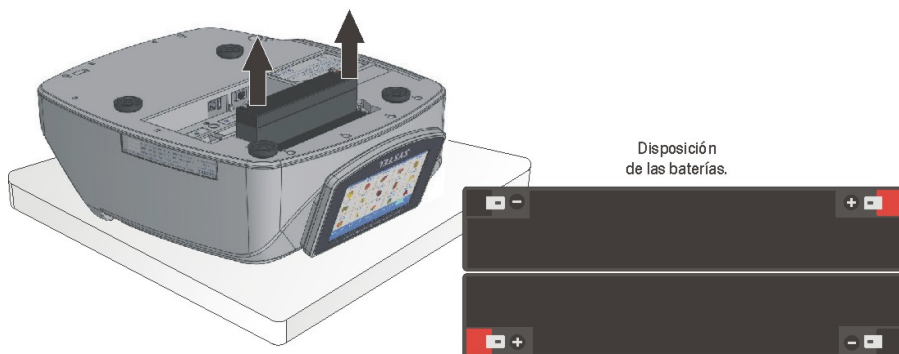

Para recargar las baterías, la balanza debe conectarse a la red de alimentación, pudiendo la misma ser utilizada simultáneamente. El proceso de carga será más rápido si se realiza con la balanza apagada (en aproximadamente 12 horas). Una vez finalizada la carga, y para preservar las baterías, este proceso se interrumpe en forma automática.

Para utilizar el equipo por primera vez, cargue previamente las baterías conectándolo a la red de alimentación, durante al menos 24 horas continuas. Esto le asegurará un óptimo rendimiento de las baterías. Asegúrese de que el equipo permanece apagado mientras realiza esta tarea.

Recomendaciones

- Se recomienda cargar las baterías, antes de que estas se descarguen a su capacidad mínima. Esto le asegurará una mayor vida útil de las mismas
- Si se descargan a su nivel mínimo (ver estado de baterías), cargarlas inmediatamente

Si la batería ha llegado a su capacidad mínima, la balanza se apagará completamente de forma automática, para volver a encenderla, deberá conectarla nuevamente a la red de alimentación .

Para extender la vida útil de la batería, asegúrese de recargar el equipo en caso de no utilizarlo por un tiempo mayor a una semana.

- El equipo debe apagarse y desconectarse de la red de alimentación, antes de reemplazar las baterías
- Debe reemplazar las baterías por otras del mismo tipo y capacidad (selladas de plomo-ácido 24V_{DC} (2 x 12V_{DC} / 2,3A h))
- Las baterías se pueden reciclar. Refiérase a su código local para obtener información sobre reciclaje

- No las arroje al fuego. Las mismas pueden explotar
- No las abra ni deforme. El electrolito suelto es corrosivo y puede dañar los ojos o la piel. Puede ser tóxico si es ingerido
- No las limpie con petroquímicos ni ponga sus bornes en cortocircuito

Recuerde que las baterías son solo para uso eventual. Su utilización continua, degradará gravemente su vida útil.

Cambio de papel

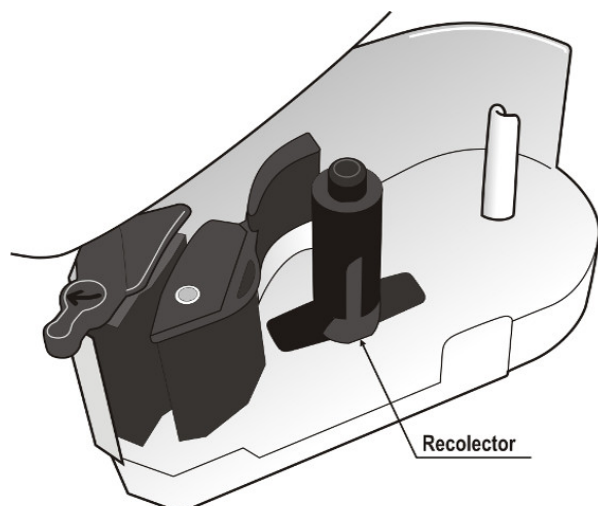

Instrucciones

A. Colocar un nuevo rollo de ETIQUETAS:

1. Gire la palanca y retire el carretel vacío y el papel base recolectado (presionar el pulsador para aflojar el papel).
2. Tome un nuevo rollo y retire del inicio un par de etiquetas y colóquelo en posición.
3. Pase el papel por el cabezal y coloque el extremo en una de las pestañas del eje recolector (máx. 2cm).
4. Cierre el cabezal girando la palanca suavemente.
5. Seleccione el tipo de papel **ETIQUETAS**.

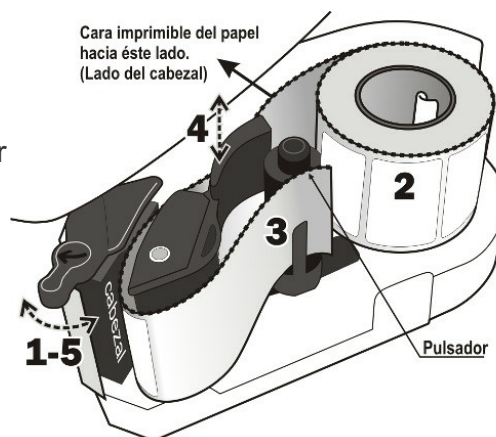

B. Colocar un nuevo rollo de PAPEL CONTINUO:

1. Gire la palanca y retire el carretel vacío
2. Tome un nuevo rollo y colóquelo en posición.
3. Pase el papel solo por el cabezal dejándolo libre unos centímetros (sin colocarlo en el eje recolector).
4. Cierre el cabezal girando la palanca suavemente.
5. Seleccione el tipo de papel **TICKET**.

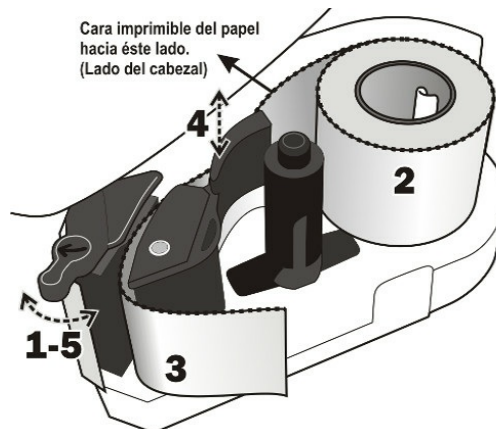

1. Visores

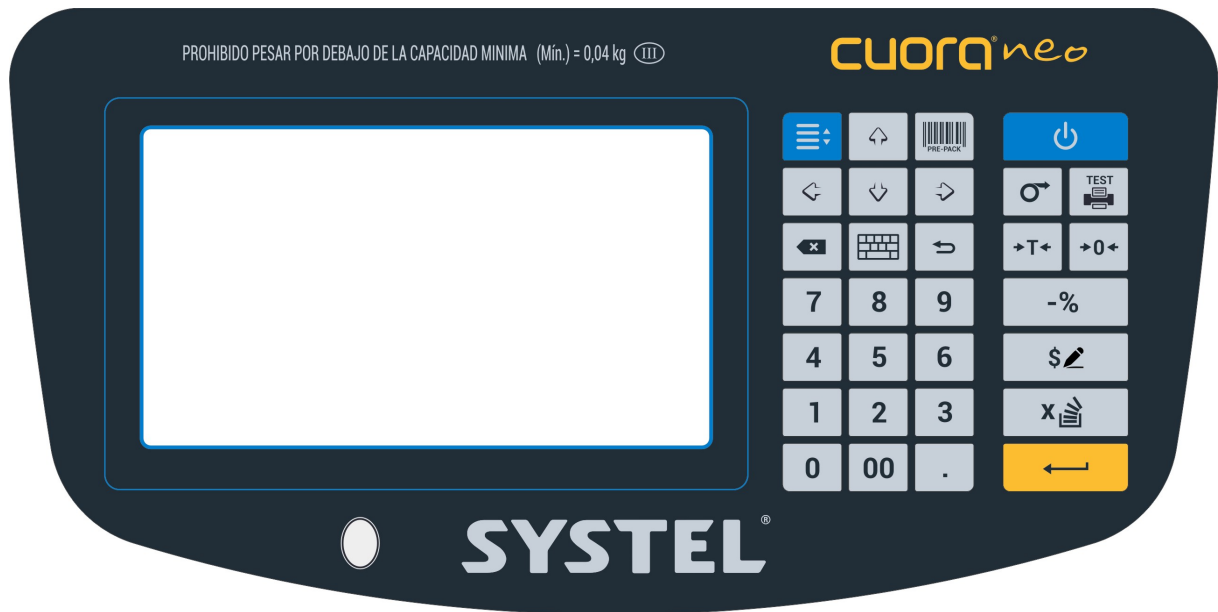

Visor-Teclado Usuario



Visor cliente

2. Indicadores de estado

A. Modo venta al público



En la pantalla al público se muestran las publicidades y el indicador de peso.

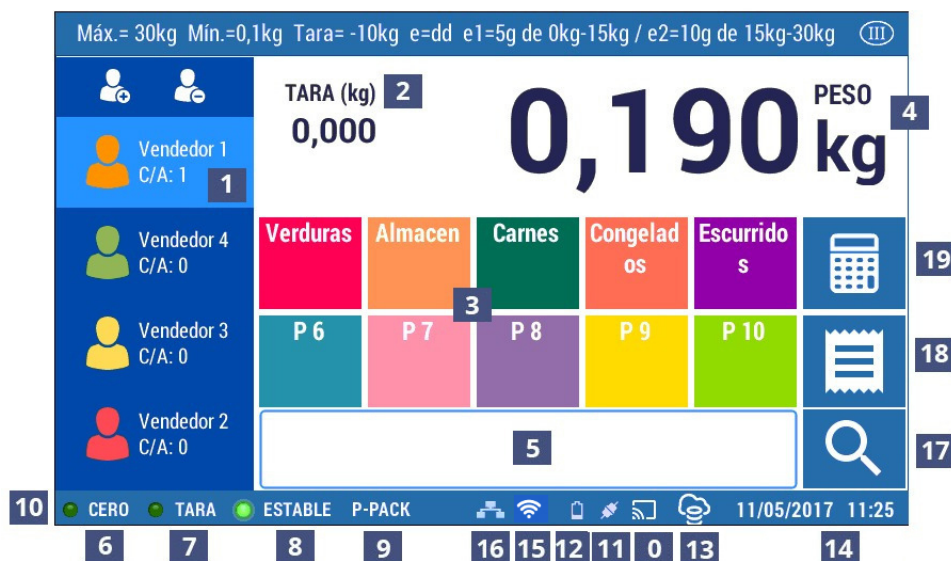

Referencias:

0. Indicador de VNC (escritorio remoto) activo. 1. Vendedor en uso. 2. Valor de tara en uso. 3. Páginas de acceso rápido. 4. Indicador de peso o unidades. 5. Campo de escritura/búsqueda múltiple. 6. Indicador de cero. 7. Indicador Tara. 8. Indicador Peso estable. 9. Función PRE-EMPAQUE activada. 10. Barra de estado. 11. Alimentación de red. 12. Estado de baterías. 13. Conexión a base de datos remota. 14. Fecha y Hora. 15. Comunicación red (WiFi). 16. Comunicación red (Ethernet). 17. Búsqueda de artículos: por número o descripción. 18. Ticket (venta en curso). 19. Calculadora.

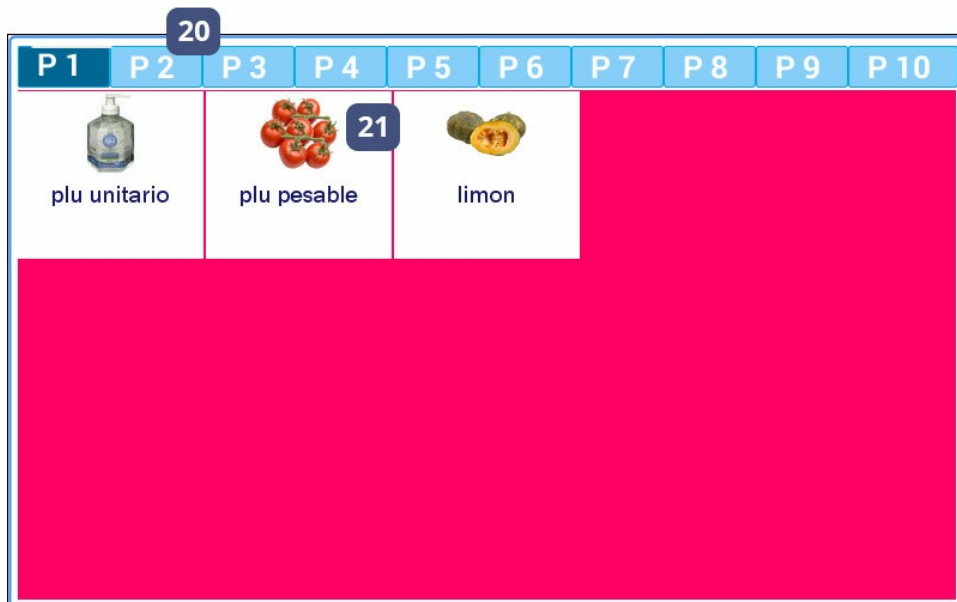

Referencias:

20. Páginas de accesos rápidos: se visualizan los artículos precargados (máximo 15 artículos por página). **21.** Teclas de acceso rápido Artículos con descripción y una imagen de hasta 64 x 64 píxeles.



Referencias: **22.** PLU: código del artículo seleccionado. **23.** Número de LOTE asignado al artículo. **24.** Descripción del artículo. **25.** LISTA de precio asignada al artículo. **26.** Precio por kg o unidad para el artículo. **27.** Indicador de peso o unidades. **28.** Precio total para el artículo.

B. Modo Autoservicio



Si se encuentra en el modo Autoservicio, la pantalla home le dará la posibilidad de seleccionar entre dos opciones para filtrar la búsqueda del PLU.



Los accesos se mostrarán con la posibilidad de navegar las páginas o retornar a home.



Una vez seleccionado el PLU deseado, la pantalla de venta permitirá dos acciones:

- **CANCELAR:** Cancela la selección y retorna a home.
- **IMPRIMIR:** Realiza la venta del PLU e imprime la etiqueta correspondiente.

Ángulos de visión

La balanza Cuora NEO utiliza visores de cristal líquido de bajo consumo (TFT).

Para optimizar la visualización del equipo, al momento de la instalación, se deberá tener en cuenta que este tipo de visores poseen un cono de visualización óptimo, fuera del cual la imagen perderá nitidez y contraste.

Considere esta condición para la instalación del equipo, ya que fuera de dicho ángulo, la visualización será deficiente.

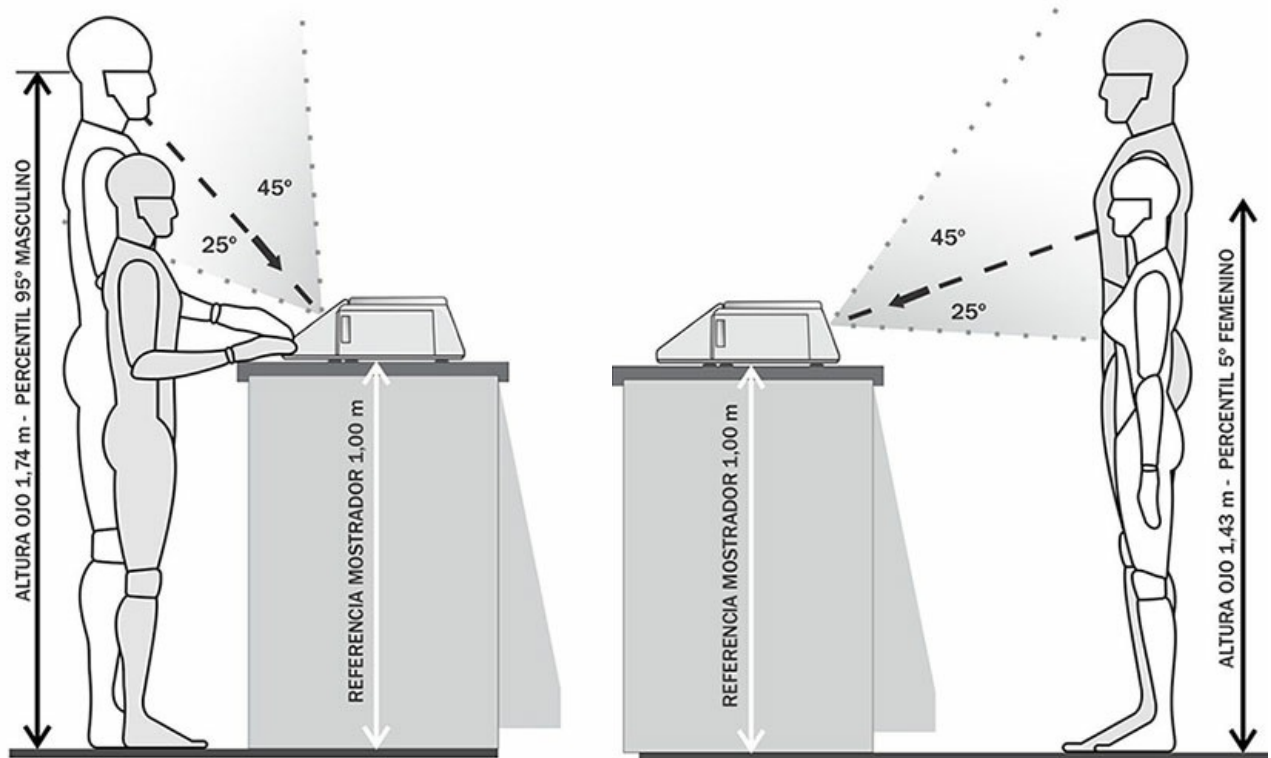

Teclado y funciones

Teclado

El teclado ha sido diseñado con teclas de diferentes formas y colores para su mejor identificación, utilizando un panel de aluminosilicato impermeable y de alta resistencia a golpes y a rayaduras.

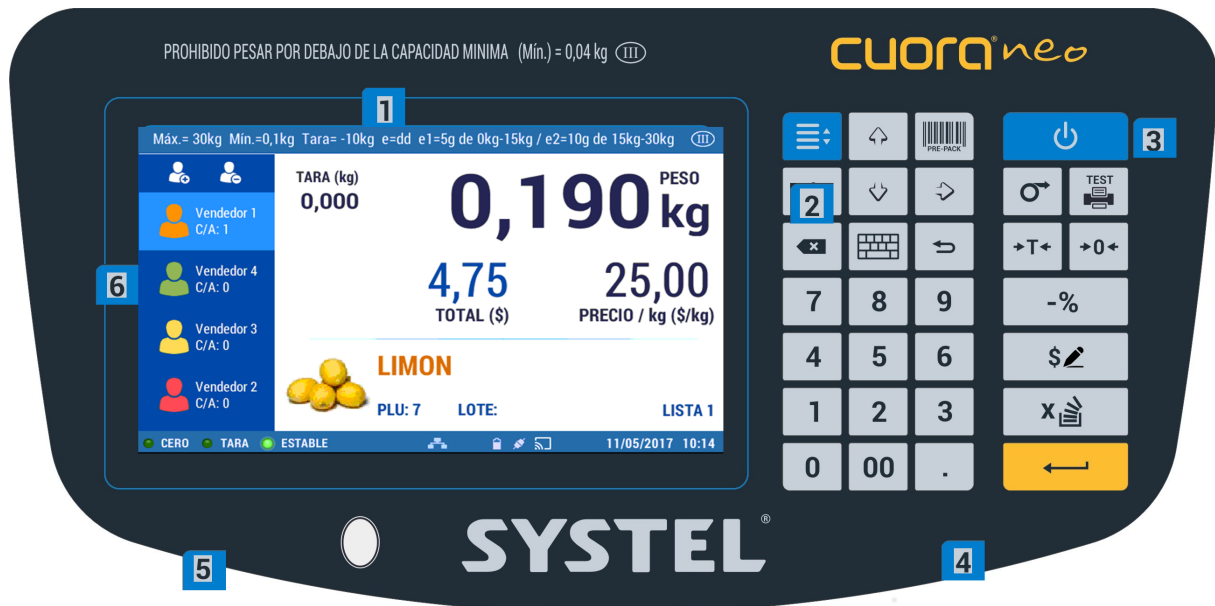





Referencias

1. Pantalla táctil.
2. Navegación en el menú.
3. Encender y apagar.
4. Teclado numérico.
5. Indicador de nivelación.
6. Vendedores.

Funciones

Tecla	Descripción
	Encendido / Bloqueo. Presión larga de tecla (4 segundos aproximadamente): Acceso a opciones de apagado.
	Permite el avance del papel.
	Permite realizar un test de impresión.
	Activa/desactiva la función de Tara.
	Permite un ajuste fino a CERO del visor de peso, siempre que el error no supere el 3% de la capacidad máxima del equipo.
	Permite asignar un descuento al precio del artículo.
	Permite editar manualmente el precio de un artículo.
	Permite multiplicar artículos que se venden por unidad.
	Permite ingresar al nivel del MENÚ seleccionado, o aceptar una acción. Aceptar/Sumar/Imprimir el comprobante de una venta.
	Ingreso al Menú de la balanza.

Tecla	Descripción
	Activa la función pre-empaque (sólo con etiquetas).
	Permite navegar por el MENÚ.
	Permite borrar un dígito o letra.
	Activa el teclado para la edición/introducción de texto (incorporar letras y símbolos).
	Permite salir del nivel del MENÚ seleccionado, o rechazar una acción.
0 . 9	Teclado numérico para el ingreso de dígitos.
.	Permite el ingreso del punto decimal durante el ingreso de dígitos.

Encender y apagar

Al apagar la balanza se guardarán todos los datos registrados y las configuraciones realizadas estarán disponibles al encenderla nuevamente.

Luego de conectar el equipo a la red de alimentación, sólo necesitará presionar la tecla  para encenderlo. Una vez realizada esta acción, se ajustará de forma automática la posición de cero (esto puede demorar algunos segundos).

Finalizada esta operación, la balanza estará lista para ser utilizada.

Es importante que el equipo esté estable durante este proceso. Si se toca la bandeja, el proceso comenzará nuevamente. Para apagarla, mantenga presionada la tecla , hasta observar el cartel y sonido de confirmación de apagado.

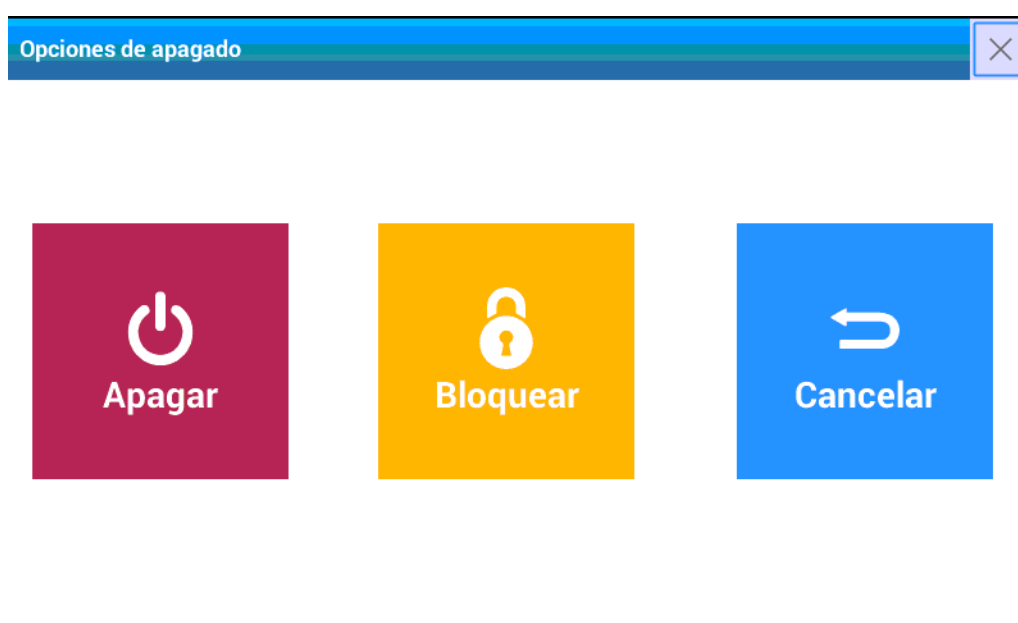

- **Apagar:** Apaga el equipo en forma segura
- **Bloquear:** Permite acceder a una pantalla de patrones para permitir la limpieza del equipo o simplemente no permitir operar con el equipo durante su ausencia
- **Cancelar:** Retorna a la pantalla principal
- **X:** Retorna a la pantalla principal

El apagado es recomendable sólo si no utilizará el equipo durante un tiempo prolongado.

Carga de la bandeja receptora

1. Colocar **SIEMPRE** el peso centrado en la bandeja receptora, depositándolo **SUAVEMENTE**.
2. Nunca cargar la bandeja con volúmenes que sobrepasan excesivamente los límites de la misma, esto puede provocar una medición incorrecta o dañar el equipo.
3. **No** colocar recipientes inestables.
4. Si necesita pesar artículos que individualmente pesan menos que la resolución mínima del equipo, **colocarlos por medidas** para obtener un resultado preciso (no colocar de a uno).



Activación

Activación

La pantalla de activación será exhibida a cada inicio de la balanza, hasta que sea realizado el proceso de activación. Para realizar la activación, debe llamar a un Instalador Autorizado Systel, el cual puede consultar en la [página oficial](#) para ayudarlo a realizar la tarea y acompañarlo en la primera experiencia con su balanza Cuora Neo Systel.

PIN: 4671F1EF5F71



Equipo en modo Demostración

- * Para salir de este modo, el equipo debe ser activado
- * Para mayor información puede acceder a www.systel.com.ar/instaladoresneo/ o escanear con su celular el código QR
- * Estando en modo Demostración, a las 2 hs de uso, el equipo deberá ser apagado

Continuar

Presione el botón continuar para cerrar la pantalla.

En este modo, la balanza estará 100% operacional por 2 horas. Después de este tiempo, un mensaje aparecerá, indicando que apague la balanza.

PIN: 4671F1EF5F71



Equipo en modo Demostración

- * Para salir de este modo, el equipo debe ser activado
- * Para mayor información puede acceder a www.systel.com.ar/instaladoresneo/ o escanear con su celular el código QR
- * Estando en modo Demostración, a las 2 hs de uso, el equipo deberá ser apagado

 **Apagar Balanza**

Presione el botón de apagar balanza.

Función tara

Esta función permite descontar el peso del envase, y así obtener el peso neto en aquellos productos que necesitan de un contenedor o envoltorio para ser pesados o entregados.

La función **→T←** puede ser utilizada de dos modos diferentes (directa o manual):

- **Directa:** siga los siguientes pasos y la balanza guardará el peso del envase como valor de tara.
 1. Verifique que el visor de peso esté en CERO (visor en cero e indicador de cero encendido)
 2. Coloque el envase vacío
 3. Presione TARA: el visor de peso volverá a CERO (Indicador de Tara encendido)
 4. Coloque el producto
 5. El valor visualizado corresponde al “*peso neto*” del producto



La función TARA se activará solo cuando el peso se encuentre estable sobre el plato. Para eliminar la TARA, descargue el plato y presione nuevamente la tecla TARA.

Acumulación de Taras. Taras sucesivas.

La función TARA puede ser utilizada también para pesar diferentes productos sin necesidad de vaciar la bandeja. Para ello, coloque el primer producto sobre la bandeja, utilice las funciones de venta que requiera, presione la tecla TARA, y repita la operación tantas veces como sea necesario. Cada vez que presione la tecla TARA el visor de peso volverá a cero.

Recuerde que el límite de TARA está definido por la capacidad del equipo, dicha información la encontrará impresa en el visor. La TARA sólo podrá desactivarse retirando todo el peso de la bandeja.

Ajuste de cero

El ajuste de cero permite corregir pequeñas diferencias en la indicación del equipo. Las mismas pueden darse por suciedad en el plato, corrientes de aire o en caso de que el equipo haya sido encendido con peso sobre el plato.

Para ajustar el cero del equipo simplemente debe retirar todo peso que se encuentre sobre el plato y presionar la tecla 

Recuerde que el límite máximo para la utilización del ajuste de cero es del 3% de la capacidad máxima del equipo. Para un equipo de máximo pesaje de 15 kg, el límite de acción de la tecla CERO es de -450 g a +450 g, para un equipo de máximo pesaje de 30 kg, el límite de acción de la tecla CERO es de -900 g a +900 g

La legislación metrológica de algunos países (ej. Uruguay), admite el uso de la función CERO, únicamente para errores positivos.

Prueba de impresión

Para comprobar la calidad y correcto funcionamiento del impresor de la balanza puede realizar una prueba de impresión presionando la tecla 

El espesor del papel que utilice, la transparencia del sustrato de las etiquetas, la temperatura ambiente de trabajo de su balanza, entre otros, son fenómenos que pueden afectar a la calidad de la impresión. Configure su equipo para lograr una calidad óptima.

Comprobantes

El equipo cuenta con una configuración preestablecida que imprime los comprobantes con el siguiente detalle y formato: Los gráficos muestran un ejemplo con la información contenida en la configuración de fábrica.

IMPORTANTE: Las imágenes son de referencia y pueden variar de acuerdo al formato de impresión seleccionado.

1. Ticket



- **ENCABEZADO:** 1ª línea para Nombre del Comercio y 2ª línea para dirección y teléfono
- **FECHA y HORA:** indica la fecha y la hora de la venta
- **Nº TICKET:** identifica balanza y Nº de operación
- **COPIA:** cantidad de copias
- **PRODUCTO:** descripción del artículo vendido
- **PLU N°:** indica el código de PLU
- **CANTIDAD:** indica el peso (si es pesable) o la cantidad del artículo (si es unitario)
- **PRECIO:** indica el precio por unidad o por kilogramo según corresponda
- **TOTAL UNITARIO:** indica el valor monetario del producto
- **CANTIDAD DE PRODUCTOS:** indica la cantidad total de los distintos artículos vendidos
- **TOTAL:** indica el costo total de la venta
- **OPERADOR:** Indica el nombre del vendedor
- **PAGO:** indica el valor monetario entregado por el cliente
- **VUELTO:** muestra el cálculo de vuelto (PAGO - TOTAL = VUELTO)
- **CÓDIGO BARRAS:** código de barras en formato EAN13 (sólo si es configurado para ser impreso)

2- Etiquetas

Las etiquetas pueden corresponder a artículos pesables o no pesables, en ambas puede configurarse la siguiente información:

- **Código de barras:** identificación gráfica en formato (EAN 13)
- **Descripción:** muestra el nombre del artículo programado en la balanza, más una línea de información adicional
- **PLU:** exhibe el código de PLU
- **Fecha de envasado:** fecha en que se generó la impresión de la etiqueta (depende de la fecha configurada en el equipo)
- **Fecha de vencimiento:** sólo si el artículo tiene cargado la cantidad de días de vencimiento respecto de la fecha de envasado

- **Peso:** indica el peso (si es pesable) / Cantidad: la cantidad de artículos (si es no pesable)
- **Tara:** peso del embalaje si corresponde
- **Lote:** si corresponde
- **Precio/kg:** indica el precio por kg
- **Precio/Un:** indica el precio por unidad
- **Importe:** señala el valor monetario del producto
- **Datos del comercio:** nombre y dirección/teléfono

NOTA: los símbolos "\$", "kg" y "lb" utilizados en este manual son representativos y pueden variar en el equipo acorde al país destino.

2.1 Etiqueta en modo venta directa



Etiqueta artículo pesable



Etiqueta artículo unitario

2.2 Etiqueta en modo pre-empaque

IMPORTANTE: en modo pre-empaque, las etiquetas pueden configurarse con un formato diferente al de modo venta directa. Además puede optarse por agregar la tabla nutricional y cualquier otra información complementaria que se requiera.



Etiqueta artículo unitario

Información Nutricional		
Porción 1 pan		
	CANTIDAD POR PORCIÓN	%VD(**)
VALOR ENERGETICO	1234 kcal 5158 kJ	62 %
CARBOHIDRATOS	10 g	3 %
PROTEINAS	2 g	3 %
GRASAS TOTALES	3 g	5 %
GRASAS SATURADAS	15 g	68 %
GRASAS TRANS	0 g	(**)
FIBRA ALIMENTARIA	15 g	60 %
SODIO	41 mg	2 %

(*) % Valores Diarios con base a una dieta de 2000 kcal u 8400 kJ. Sus valores diarios pueden ser mayores o menores dependiendo de sus necesidades energéticas. (**) VD no establecido.

Información nutricional (opcional)

Artículos

Formas de convocar un artículo (PLU)

La balanza está diseñada para realizar la búsqueda de artículos de diversas maneras:

- A. **Campo de escritura libre**
- B. **Acceso rápido** (los productos deberán estar asociados a las teclas de acceso)
- C. **Búsqueda por código o nombre del producto**

IMPORTANTE: Para utilizar las opciones B y C los PLU deberán estar previamente configurados en el equipo.

RECUERDE: Para iniciar la operación la bandeja debe estar vacía.

En [Menú - ABM - PLU](#) encontrará los pasos necesarios para crear, editar o eliminar un artículo (PLU) en la balanza.

Para asociar los ítems a las teclas de acceso rápido consultar las acciones descritas en [Menú - ABM - Accesos](#)

A. Campo de escritura libre

A modo de ejemplo, ejecutaremos la venta de un producto designado en la balanza como genérico (pesable o unitario) e identificados de fábrica con el número cero.

Este modo de venta no requiere configurar PLU ni accesos.

Coloque el número cero en el campo de escritura ubicado en el margen inferior.

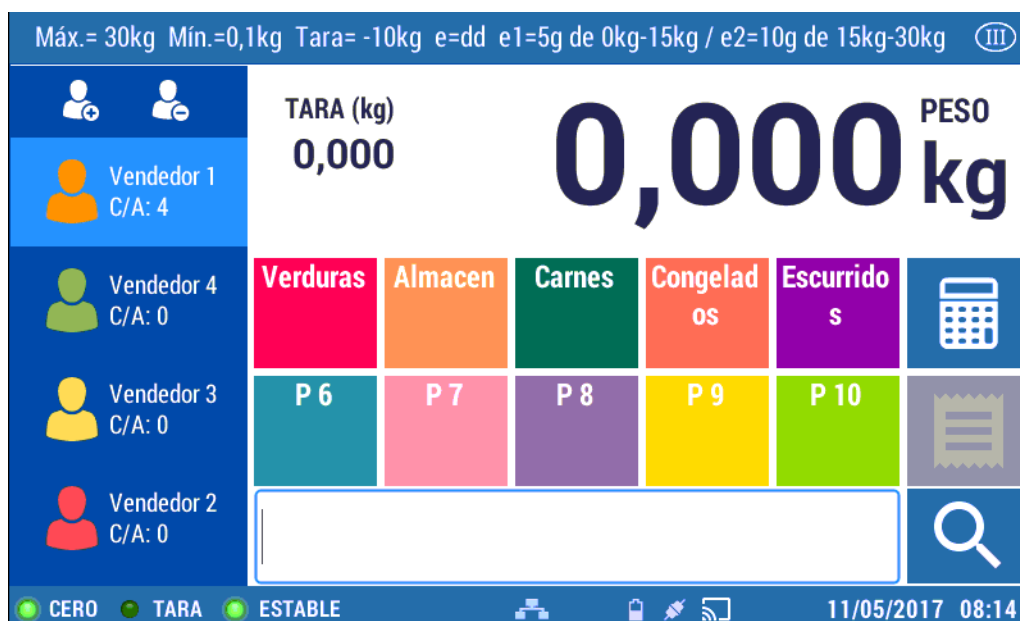

Presione la tecla 



Coloque el producto a pesar.

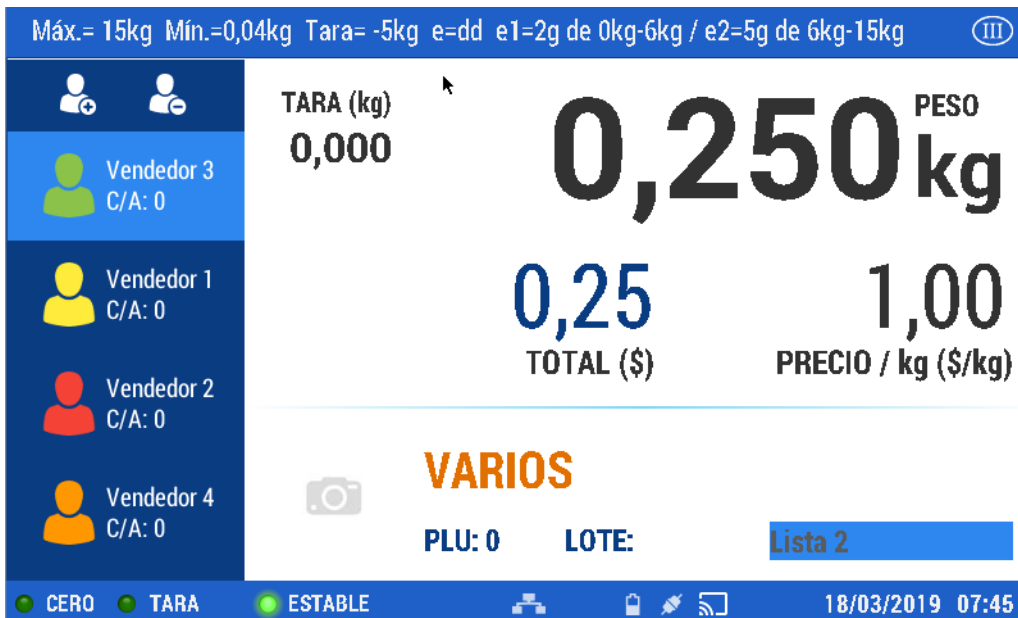

Presione la tecla  para ingresar la venta.

Retire el producto de la bandeja. Realice esta operación con el total de productos a vender

Presione la tecla  para visualizar el detalle de la venta.

RECUERDE: Esta operación solo funciona con Papel Continuo.

Vendedor 1				
PLU	Producto	Cantidad	Costo	TOTAL
10	MUSLOS DESHUESAD...	0,330 kg	26,00	8,58
2	MORTADELA CLASICA	1 un	24,00	24,00
7	LIMON	0,105 kg	25,00	2,63
7	LIMON	0,105 kg	25,00	2,63

Total: \$ 37,84

Artículos: 4

Copias

Imprimir

En esta pantalla puede ejecutar distintas acciones:

- **Anular ticket:** elimina el ticket
- **Eliminar ítems:** suprime del listado de venta el ítem elegido
- **Venta sin impresión:** permite cerrar la venta sin imprimir el comprobante
- **Imprimir:** imprime el comprobante de venta
- **Reimprimir Ticket:** imprime un comprobante ya impreso
- **Copias:** determina la cantidad de copias a imprimir

Seleccione la opción que requiera para finalizar.

Al presionar el teclado numérico se habilita la opción para colocar el pago recibido y calcular el vuelto a reintegrar en caso que sea necesario (estos datos se imprimirán al cerrar la venta)

Vuelto
×

Total **12,00**

Pago

Vuelto **3,00**

Presione la tecla para concluir.

B. Ingreso rápido

A modo de ejemplo, realizaremos una venta por peso, de un producto configurado en la balanza como **pesable**

RECUERDE: Para iniciar la operación el plato de la balanza debe estar vacío.

Presione la página de acceso rápido donde esté registrado el producto

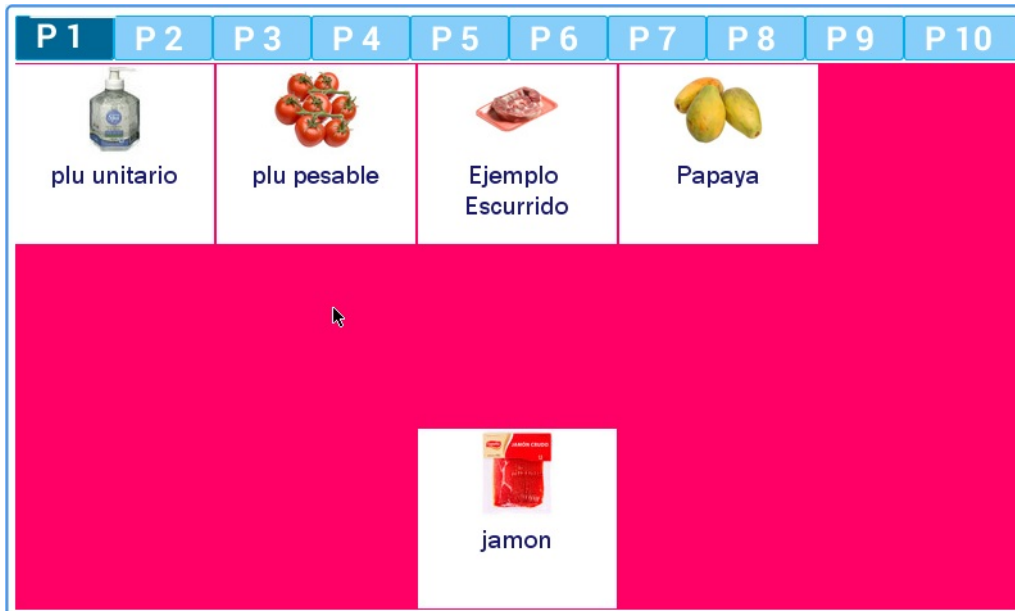

Presione la tecla de acceso rápido correspondiente a un plu pesable



Coloque el producto a vender sobre el plato de la balanza



Una vez estabilizado el peso, presione 

Luego retire el producto de la balanza

Realice esta operación con el total de productos.
Continúe con los pasos descritos en el ejemplo anterior.

Con el fin de presentar las diversas opciones con las que cuenta la balanza para la comercialización de productos, describiremos ahora los pasos a seguir para efectuar la venta de artículos escurridos dentro de la alternativa de ingreso rápido.

Para ejemplificar la comercialización de productos escurridos, realizaremos la venta de un artículo configurado como **escurrido**.

Presione la página de acceso rápido donde esté registrado el producto

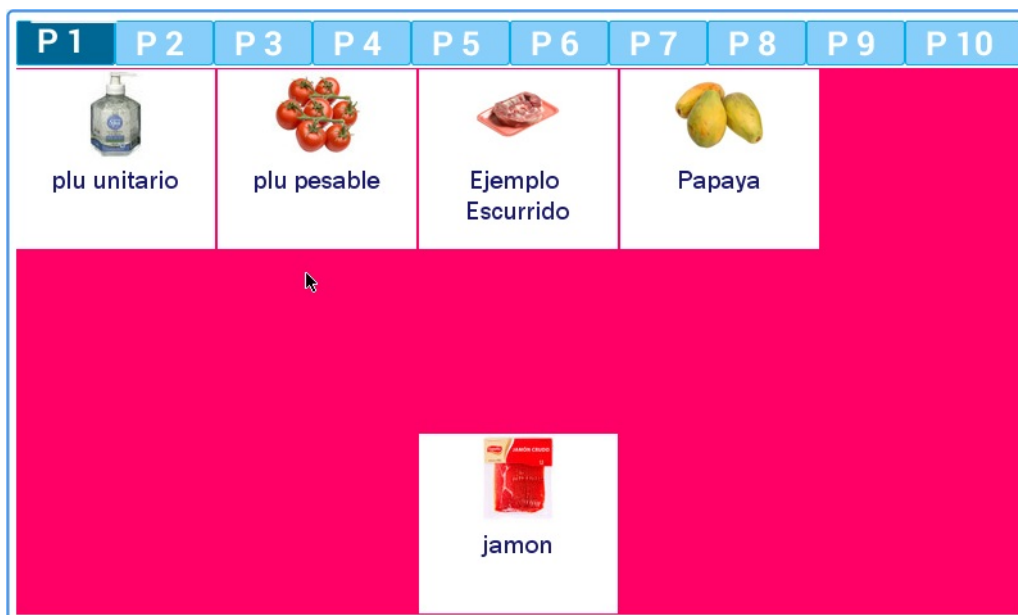

Presione la tecla de acceso rápido correspondiente a **Escurrido**.



Agregue peso sobre la bandeja.

Presione 

A continuación se visualiza la siguiente pantalla:



Presione 

coloque primero el recipiente que contendrá el producto y luego presione continuar

Ubique sobre la bandeja el producto escurrido y presione nuevamente continuar



Agregue el líquido y presione continuar



Luego, presione continuar



Luego, presione imprimir

Luego retire el producto de la balanza

En caso de pesar otro escurrido, repita los pasos descriptos.

C. Búsqueda por código o nombre del producto

A modo de ejemplo, realizaremos ahora una venta por unidad, de un artículo generado en la balanza como **plu unitario**

RECUERDE: Para iniciar la operación el plato de la balanza debe estar vacío.

Presione la lupa.



Dentro de esta opción puede realizar las búsquedas de diversas maneras:

Buscar

Filtrar

Todos los departamentos 





Todos los Grupos 

PLU 	NOMBRE
1	QUESO REGIANITO AR
10	MUSLOS DESHUESADOS
11	MANZANA (con publicidad)
2	MORTADELA CLASICA
3	ACEITUNAS NEGRAS (esc)
4	OFERTA BANANA EC
5	BATATA COLORADA
50	Filete Tilapia
6	LECHUGA CRIOLLA

- Presiona la tecla  para activar el teclado alfanumérico: presione las letras para escribir el nombre del producto buscado o cambie el teclado a números y coloque el código asignado al mismo.

Buscar

PLU 	NOMBRE
1	QUESO REGIANITO AR
10	MUSLOS DESHUESADOS
11	MANZANA (con publicidad)

q	w	e	r	t	y	u	i	o	p
a	s	d	f	g	h	j	k	l	ñ
	z	x	c	v	b	n	m		
	123					,	.		

- Desplazando el listado que se visualiza
- Utilizando los filtros establecidos en el margen superior

Buscar

Todos los Grupos

SIN AGRUPAR

OFERTAS DE LA SEMANA

Todos los Grupos ▼

PLU ^	NOMBRE
1	QUESO REGIANITO AR
10	MUSLOS DESHUESADOS
11	MANZANA (con publicidad)
2	MORTADELA CLASICA
3	ACEITUNAS NEGRAS (esc)
4	OFERTA BANANA EC
5	BATATA COLORADA
50	Filete Tilapia
6	LECHUGA CRIOLLA

Cuando localice el ítem, debe seleccionarlo presionando sobre el mismo. Se visualiza en pantalla el producto elegido.

Máx.= 15kg Mín.=0,04kg Tara= -5kg e=dd e1=2g de 0kg-6kg / e2=5g de 6kg-15kg (III)

Vendedor 3
C/A: 0

Vendedor 1
C/A: 0

Vendedor 2
C/A: 0

Vendedor 4
C/A: 0

TARA (kg)
0,000

PESO

2,500 kg

49,75

TOTAL (\$)

19,90

PRECIO / kg (\$/kg)

MANZANA COMUN

PLU: 7054 LOTE: Lista 2

CERO TARA ESTABLE
18/03/2019 07:32

Presione la tecla para activar el campo habilitado para modificar el número de unidades a vender.

Máx.= 15kg Mín.=0,04kg Tara= -5kg e=dd e1=2g de 0kg-6kg / e2=5g de 6kg-15kg (III)

Vendedor 3
C/A: 0

Vendedor 1
C/A: 0

Vendedor 2
C/A: 0

Vendedor 4
C/A: 0

UNIDAD
1
un

1,00
 TOTAL (\$)
 PLU: 0

1,00
 PRECIO / un (\$/un)
 LOTE:

VARIOS
 Lista 1

CERO TARA ESTABLE
18/03/2019 07:40

Utilice el teclado numérico para colocar la cantidad deseada y luego presione  una sola vez para continuar con la venta o dos veces para finalizar.

Prosiga con los pasos descritos en los ítems anteriores.

Precios

Para realizar una venta, es necesario fijar un precio. El equipo dispone de una gran variedad de modos en los que se puede realizar esta operación.

RECUERDE: Para agilizar la gestión al momento de vender, puede operar con múltiples listas de precios adaptables a su necesidad (Ej: ofertas de la semana, mayorista, minorista, etc).

IMPORTANTE: para utilizar esta opción deberá generar previamente las listas de precios que requiera y asociar los productos a las mismas.

En [Menú - ABM's - Precios](#) - encontrará los pasos necesarios para crear, editar o eliminar una lista de precios.

El precio se puede fijar de manera manual.

Este procedimiento se utiliza generalmente cuando el producto no se encuentra cargado en la balanza o cuando es necesario cambiar el valor por una situación puntual.

Escriba por teclado numérico el precio del artículo a vender (con la coma): Ejemplo **12,50**



Presione la tecla .

Luego presione . Como el precio se fijó de manera manual y el equipo no sabe a qué artículo pertenece, el mismo se identificará como UNIDAD.

El precio se puede fijar al generar un PLU

Al momento de crear un PLU, dentro de las acciones de configuración encontrará la asignación del valor del producto. Los pasos necesarios para llevar adelante esta operación los encontrará en: [Menú - ABM's - PLU](#)

El precio se puede modificar desde la lista de precios

Presione la tecla menú , seleccione un usuario e ingrese la contraseña, y luego la opción **Asistente Precios**



PLU	NOMBRE	PRECIO	FECHA	MODIFICADO
1001	PAN CASERITO DE LECHE	15.00	14/10/2016 05:4...	system
1002	PAN CRIOLLO HOJALD	44.00	14/10/2016 05:4...	system
1003	PAN MIGÑON	29.00	14/10/2016 05:4...	system
1004	ROSCA DULCE	29.00	14/10/2016 05:4...	system
1005	PAN NEGRO	44.00	14/10/2016 05:4...	system
1006	PAN CRIOLLO	44.00	14/10/2016 05:4...	system

Desde este punto es posible modificar los valores de una lista de precios ya existente.

Seleccione Modificación masiva de Precios

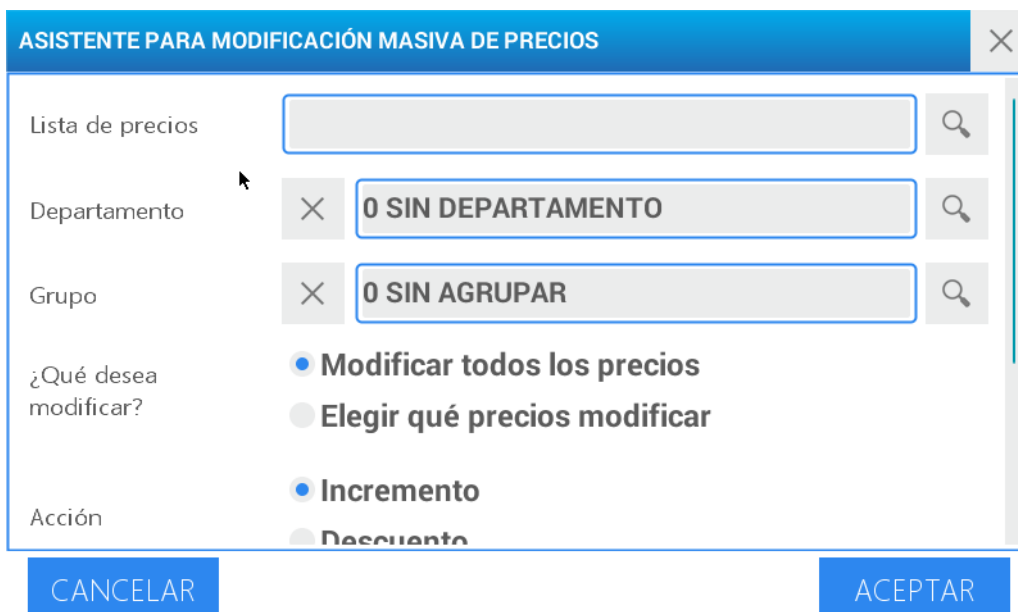

Seleccione la lista de precios a modificar presionando la opción de búsqueda

Seleccione el departamento presionando la opción de búsqueda.

Seleccione el grupo presionando la opción de búsqueda.

Elija lo que desea rectificar: el valor de algunos artículos o el costo de todos los productos que contiene la lista de precios escogida

Seleccione la acción: incremento o descuento

Seleccione si es Monto fijo o Porcentaje.

Coloque el monto o porcentaje

Presione aceptar 

Si escoge “Elegir que precios modificar” deberá seleccionar los productos sobre los cuales se aplicará la acción definida. Luego presione aceptar.







ASISTENTE PARA MODIFICACIÓN DE PRECIOS					Modificación Masiva	X
Listas de Precios		Producto				
Lista 1		X				
PLU -	NOMBRE	PRECIO	FECHA	MODIFICO		
1001	PAN CASERITO DE LECHE	15.00	14/10/2016 05:4...	system		
1002	PAN CRIOLLO HOJALD	44.00	14/10/2016 05:4...	system		
1003	PAN MIGÑON	29.00	14/10/2016 05:4...	system		
1004	ROSCA DULCE	29.00	14/10/2016 05:4...	system		
1005	PAN NEGRO	44.00	14/10/2016 05:4...	system		
1006	PAN CRIOLLO	44.00	14/10/2016 05:4...	system		

Si opta por “Modificar todos los precios” sólo visualizará en la pantalla el mensaje de confirmación de la operación realizada.

Utilización de diferentes precios en un mismo artículo

Cuando se convoca a un **PLU** por medio de cualquiera de las opciones detalladas con anterioridad, la balanza siempre mostrará el **PRECIO LISTA 1**.

Máx.= 15kg Mín.=0,04kg Tara= -5kg e=dd e1=2g de 0kg-6kg / e2=5g de 6kg-15kg III

	TARA (kg) 0,000	0,000 PESO kg
 Vendedor 3 C/A: 0	0,00 TOTAL (\$)	29,90 PRECIO / kg (\$/kg)
 Vendedor 1 C/A: 0	 BANANA ECUADOR	
 Vendedor 2 C/A: 0	PLU: 7008	LOTE: Lista 1
 Vendedor 4 C/A: 0	CERO TARA ESTABLE	

18/03/2019 07:47

Si desea utilizar el **PRECIO LISTA 2**, simplemente presione en la pantalla el campo de lista de

precios, luego de haber convocado al artículo.

Máx.= 15kg Mín.=0,04kg Tara= -5kg e=dd e1=2g de 0kg-6kg / e2=5g de 6kg-15kg (III)

TARA (kg) 0,000 PESO

0,000 kg

0,00 TOTAL (\$) 29,90 PRECIO / kg (\$/kg)

BANANA ECUADOR

PLU: 7008 LOTE:

Lista 1
Lista 2
Lista 2

CERO TARA ESTABLE 18/03/2019 08:04

Asignación de precio eventual para un PLU de forma manual

Si por algún motivo necesitara realizar un cambio de precio del producto de forma inmediata, de manera de asignarle un nuevo valor al momento de la venta, simplemente convoque al artículo y presione la tecla 

Máx.= 15kg Mín.=0,04kg Tara= -5kg e=dd e1=2g de 0kg-6kg / e2=5g de 6kg-15kg (III)

TARA (kg) 0,000 PESO

2,500 kg

49,75 TOTAL (\$) 19,90 PRECIO / kg (\$/kg)

MANZANA COMUN

PLU: 7054 LOTE: Lista 1

CERO TARA ESTABLE 18/03/2019 07:29

Luego digite en el teclado numérico el valor del producto

Presione 

Se corregirá el campo de precio y el que corresponde a total.

En el campo definido para seleccionar la lista de precios se visualizará la palabra "Manual"



Presione nuevamente  para cambiar la venta.

Producto con precio abierto

Recuerde que si alguno de los precios de lista se deja abierto (Precio = 0), la balanza solicitará que se introduzca de manera manual al momento de la venta. Ejemplo: Si un producto tuviera **PRECIO LISTA 2= \$ 0.00**, al momento de convocar al PLU se mostraría el precio de **LISTA 1**, y presionando **PRECIO**, permitiría la asignación manual de un precio momentáneo por no encontrar cargado el precio de **LISTA 2**.

Porcentaje de descuento

La aplicación de un descuento sobre un producto, puede realizarse de diversas maneras. Una de ellas es utilizando el Asistente de Precios. Desde esta opción podrá establecer descuentos de manera general o particular y elegir la reducción del costo de un producto por porcentaje o valor.

Los pasos para emplear esta opción los encontrará en [Menú - Asistente de Precios](#)

Aplicar descuento de forma inmediata:

Convoque al artículo y presione la tecla 

En esta opción puede asignar una rebaja del costo del producto sólo por porcentaje.

Descuento

Ingrese porcentaje de descuento

_%

CANCELAR

ACEPTAR

Aceptar

Ingrese en el teclado numérico el descuento a asignar y presione

Descuento

Ingrese porcentaje de descuento

5_%

CANCELAR

ACEPTAR

Se corregirá el campo de precio con la deducción aplicada.

En el campo definido para seleccionar la lista de precios se visualizará la palabra "Manual".

Máx.= 15kg Min.=0,04kg Tara= -5kg e=dd e1=2g de 0kg-6kg / e2=5g de 6kg-15kg (III)

 Vendedor 3 C/A: 0	<div style="font-size: 2em; font-weight: bold;">1</div> <div style="font-size: 1.5em; font-weight: bold;">un</div> <div style="font-size: 0.8em;">0,000 kg</div> <div style="font-size: 2em; font-weight: bold;">14,54</div> <div style="font-size: 0.8em;">PRECIO / un (\$/un)</div>
 Vendedor 1 C/A: 0	
 Vendedor 2 C/A: 0	
 Vendedor 4 C/A: 0	
<div style="font-size: 1.5em; font-weight: bold; color: #003366;">14,54</div> <div style="font-size: 0.8em; font-weight: bold;">TOTAL (\$)</div>	
 <div style="font-size: 1.5em; font-weight: bold; color: #FF8C00;">UNITARIO</div> <div style="display: flex; justify-content: space-around; font-weight: bold;"> PLU: 1 LOTE: Manual </div>	
● CERO ● TARA ● ESTABLE <div style="display: flex; justify-content: space-between; align-items: center;">     15/02/2019 09:46 </div>	

Presione nuevamente  para realizar la venta.

Venta de artículos

Venta de artículos en modo etiqueta

Para poder realizar la venta de artículos en modo etiqueta debe colocar primero un rollo de etiquetas.

RECUERDE: En [Antes de empezar - Cambio de papel](#) se encuentran las acciones a seguir para colocar un rollo de etiquetas.

Una vez realizado el cambio, se visualiza en la pantalla de la balanza un recuadro con tres opciones. Seleccione **Etiqueta**

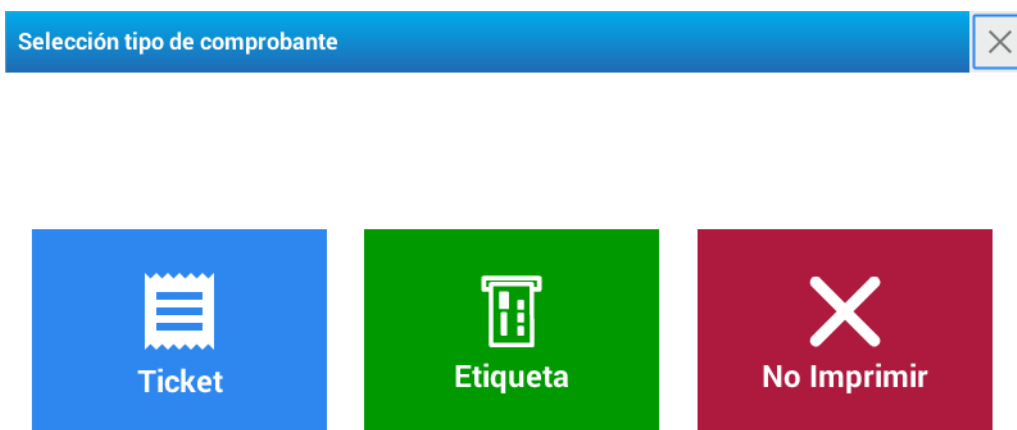

Impresión de etiquetas con productos de venta por peso

Seleccione el producto utilizando alguna de las opciones descritas en [Operación - Artículos](#)

Coloque el **PESO** sobre la bandeja.

Si precisa modificar el precio, presione  e ingrese el nuevo valor

Presione  para confirmar.

Presione la tecla 

Impresión de etiquetas con productos de venta por unidad

Seleccione el producto utilizando alguna de las opciones descritas en [Operación - Artículos](#)

Si es preciso modificar la cantidad, presione  y coloque la proporción de unidades que corresponda.

Para cambiar el precio, presione  y digite el valor del producto

Presione  para confirmar.

Presione la tecla 

Multiplicación de productos de venta unitaria

Ingrese la cantidad

Presione la tecla 

Luego presione  e ingrese el precio por unidad

Presione  para confirmar.

Presione la tecla 

El símbolo de moneda \$ utilizado en este manual es representativo y puede variar en el equipo de acuerdo a su país.

Impresión automática de etiquetas. Modo Pre-empaque

El **modo Pre-empaque** se utiliza para etiquetar varios productos del mismo tipo con un mismo **PLU** de manera sucesiva, con la mínima intervención del operario.

Este modo presenta la ventaja de mantener activo el último PLU seleccionado, de manera tal que tan sólo deba colocar la mercadería en la bandeja para que la balanza emita una etiqueta (productos pesables).

Además, es importante destacar que el pre-empaque puede utilizarse para etiquetar productos que son pesados fuera de la vista del consumidor (ejemplo productos pre-envasados depositados en góndola).

Modo de operación: Presione  para activar la función **PRE-EMPAQUE**. Luego verifique que se encuentre activada la función en el visor.

Pre-empaque para un artículo pesable:

Seleccione el artículo.

Coloque el artículo, al estabilizarse emitirá la impresión.

Retire el artículo, coloque un artículo diferente y se imprimirá una nueva etiqueta.

Repetir la operación tantas veces como sea necesario.

Pre-empaque para un artículo no pesable

Seleccione el artículo.

Automáticamente se emitirá la etiqueta.

Para imprimir más etiquetas presione la tecla  las veces que sean necesarias o elija un nuevo artículo.

RECUERDE: El modo **pre-empaque** sólo se encuentra disponible en la impresión de etiquetas.

Venta de artículos en modo ticket

El **modo ticket** está concebido para realizar la venta de varios artículos y que la suma se imprima en un sólo comprobante.

En un mismo ticket, se podrán visualizar la comercialización de artículos de venta por peso, por unidad o de venta unitaria multiplicada.

Acciones de uso frecuente

Antes de comenzar a describir cómo se desarrolla la configuración del equipo, detallaremos algunas acciones generales que son de uso frecuente.

Para utilizar el menú de búsqueda

Presione la lupa

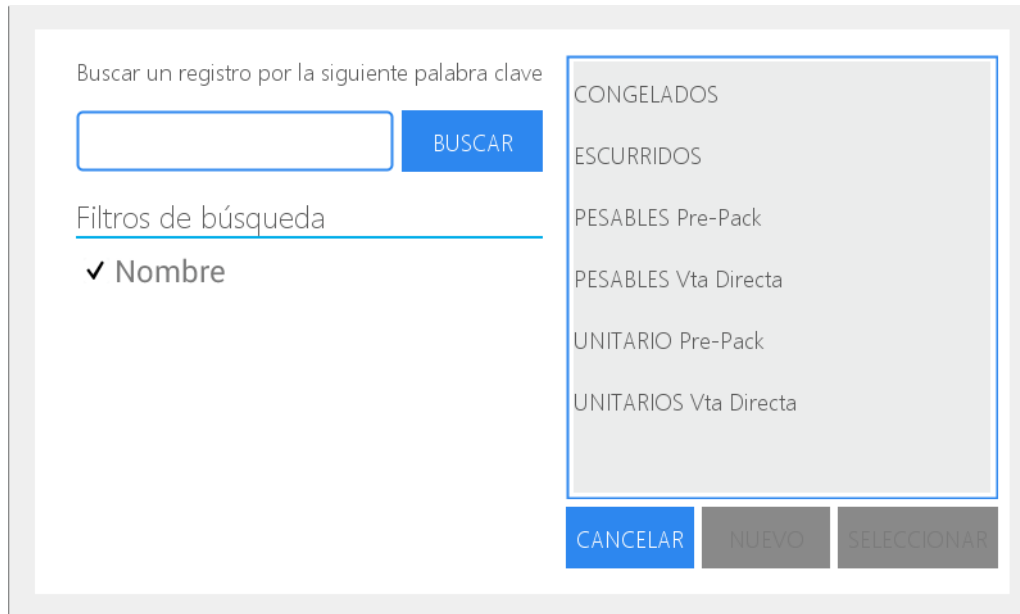

Buscar un registro por la siguiente palabra clave

En el cuadro derecho visualiza el detalle que contiene el menú de búsqueda de acuerdo al módulo donde se encuentra

Elija el que corresponde a la búsqueda a realizar

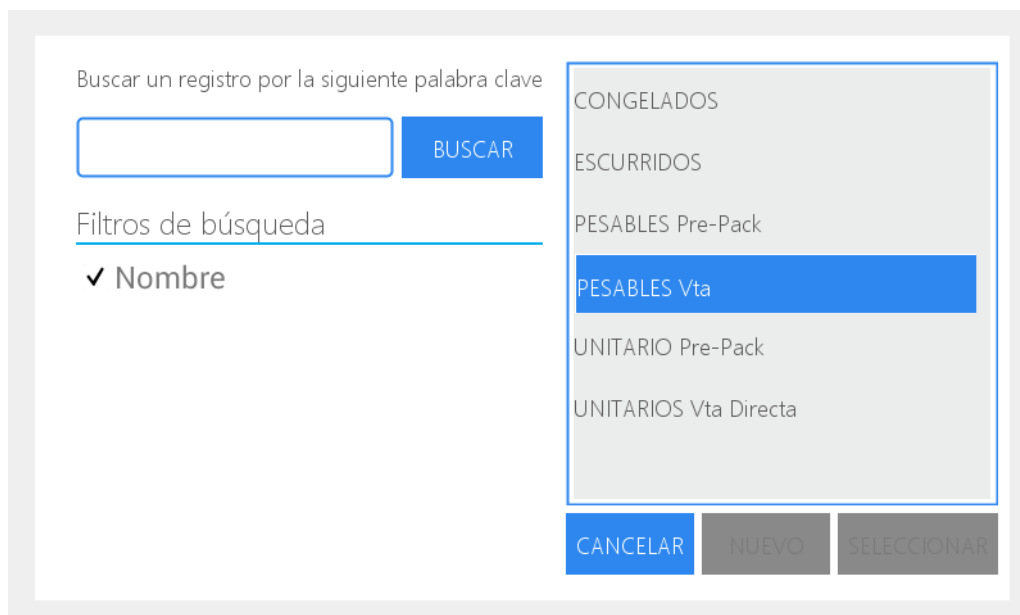

Buscar un registro por la siguiente palabra clave

Presione seleccionar.

También dispone del campo de escritura para realizar la búsqueda de un registro por palabra clave.

En este caso:

Presione el recuadro de escritura y luego la tecla  para visualizar en la pantalla el teclado alfanumérico.

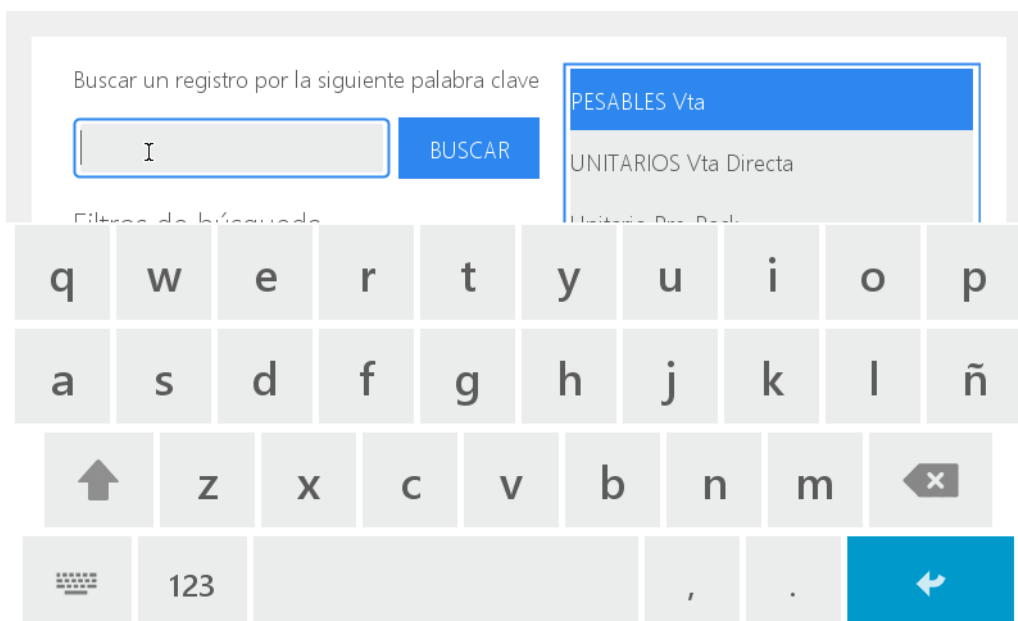

Escriba el término requerido y presione Entrar.

Luego presione Buscar y en el cuadrante derecho podrá visualizar todas las opciones que coinciden con la palabra clave ingresada.

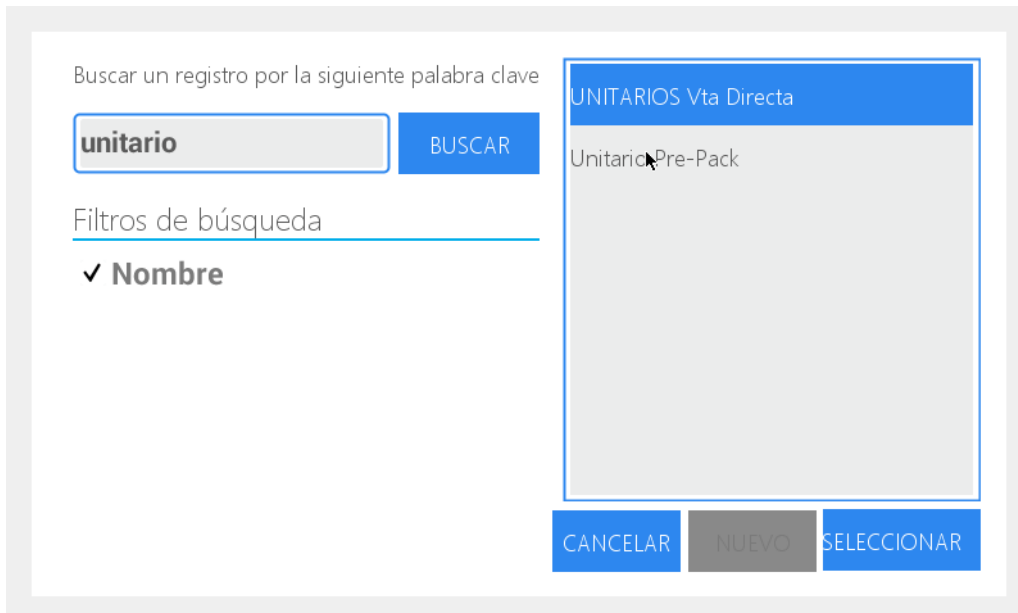

Escoja la deseada y presione Seleccionar.

BORRAR ← < > → ↺ BUSCAR NUEVO GUARDAR ×

Avanzado Cód. barras Fechas Auditoría

Datos Precios

Código < 7100 >

Código ERP 0 ✓ Activo

Nombre

Descripción

Modo Venta Pesable ▾

Para activar el campo de escritura:

Presione el recuadro para habilitar el espacio de escritura

Presione la tecla  para visualizar el teclado alfanumérico en la pantalla

Datos Precios

Código < 7100 >

Código ERP 0 ✓ Activo

q w e r t y u i o p
 a s d f g h j k l ñ
 ↑ z x c v b n m ↵
 123 , . ↶

Presione las letras para escribir o la tecla 123 para visualizar el teclado numérico

Presione Entrar para confirmar

Menú desplegable

Presione la flecha ubicada en el extremo derecho del recuadro. De esta manera se habilita el menú desplegable que muestra todas las posibilidades con las que cuenta el equipo de fábrica

The screenshot shows a software interface with a top navigation bar containing buttons: BORRAR (red), navigation arrows (grey), BUSCAR (orange), NUEVO (blue), GUARDAR (green), and a close button (grey X). Below the navigation bar are tabs: Avanzado, Cód. barras, Fechas, and Auditoría. The 'Datos' tab is active, showing a list of fields: Modo Venta, Departamento, Grupo, Modificación precios, and Publicidad. A dropdown menu is open over the 'Modo Venta' and 'Departamento' fields, displaying options: Pesable (highlighted in blue), Unitario, Congelados, and Ecurridos.

Seleccione la que corresponda presionando sobre la misma.

The screenshot shows the same software interface as above, but with the 'Precios' tab active. The 'Datos' tab is still visible. The 'Publicidad' field has a search icon and a search box. The 'Lote' field is an empty text input. The 'Tara' field is a numeric input with a value of 0,000 and a maximum value of 0.75 kg. The 'Porcentaje de agua' field is a numeric input with a value of 0,00 and a maximum value of 5.0 %.

Campo con flechas

Para utilizar las flechas:

Presione las flechas ubicadas en los extremos del recuadro para incrementar el valor (flecha derecha) o para disminuirlo (flecha izquierda)

Ingrese el valor a través del teclado numérico:

Presione el recuadro para activarlo.

Ubique el cursor detrás del número o deslice el dedo para marcarlo.

Coloque el número deseado a través del teclado numérico de la balanza.

The image shows a software interface with a menu bar at the top containing buttons: BORRAR (red), left arrow, left arrow, right arrow, right arrow, refresh, BUSCAR (orange), NUEVO (blue), GUARDAR (green), and close (X). Below the menu bar are tabs: Avanzado, Cód. barras, Fechas, Auditoría. The main area has two tabs: Datos (active, blue) and Precios (grey). Under the 'Datos' tab, there are five rows of form fields:

- Modo Venta: Congelados (dropdown menu)
- Departamento: + X 1 FIAMBRERIA (text input with search icon)
- Grupo: + X 0 SIN AGRUPAR (text input with search icon)
- Modificación precios: No permitir cambios (dropdown menu)
- Publicidad: + X (text input with search icon)

Icono +

Le permite acceder a los registros ya existentes para realizar alguna modificación:

Presione el ícono +

Presione el campo de escritura que se habilite

Presione  para habilitar el teclado alfanumérico y ejecute los cambios que necesite.

Luego presione guardar y cierre el área de trabajo.

Icono X

Le permite eliminar los datos o registros seleccionados para volver a realizar la acción.

Acceso y navegación

Para ingresar al menú presione la tecla 

Por defecto aparecerá:

- **USUARIO:** Supervisor
- **CONTRASEÑA:** 1234 (código de seguridad de fábrica)

Usuario	<input type="text" value="Supervisor"/>
Clave	<input type="password" value="••••"/>
<input type="button" value="✕ Cancelar"/> <input type="button" value="✓ Aceptar"/>	

En la pantalla de menú presione la opción a la que desea ingresar. Para salir presione la tecla 

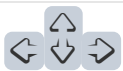

Permite navegar por el MENU.



Permite salir del nivel del MENU seleccionado, o rechazar una acción.

Al acceder a cualquier de las opciones disponibles dentro del menú, encontrará en el margen superior una barra de navegación

BORRAR

Elimina el registro seleccionado



Posibilita acceder al primer registro



Permite retroceder



Permite avanzar



Posibilita acceder al último registro



Actualiza la información ingresada

BUSCAR

Realiza la búsqueda de un artículo por código o por nombre.

NUEVO

Genera un nuevo registro

GUARDAR

Registra los datos ingresados



Cierra el área de trabajo

Menú

El orden de los accesos en la pantalla está definido en función de la frecuencia de uso y nivel de prioridad.

Por ello en los cuadrantes superiores se encuentran las opciones que, generalmente, se utilizan con mayor habitualidad.

Sin embargo, recomendamos iniciar la configuración del equipo, ingresando al menú Configuración - General.

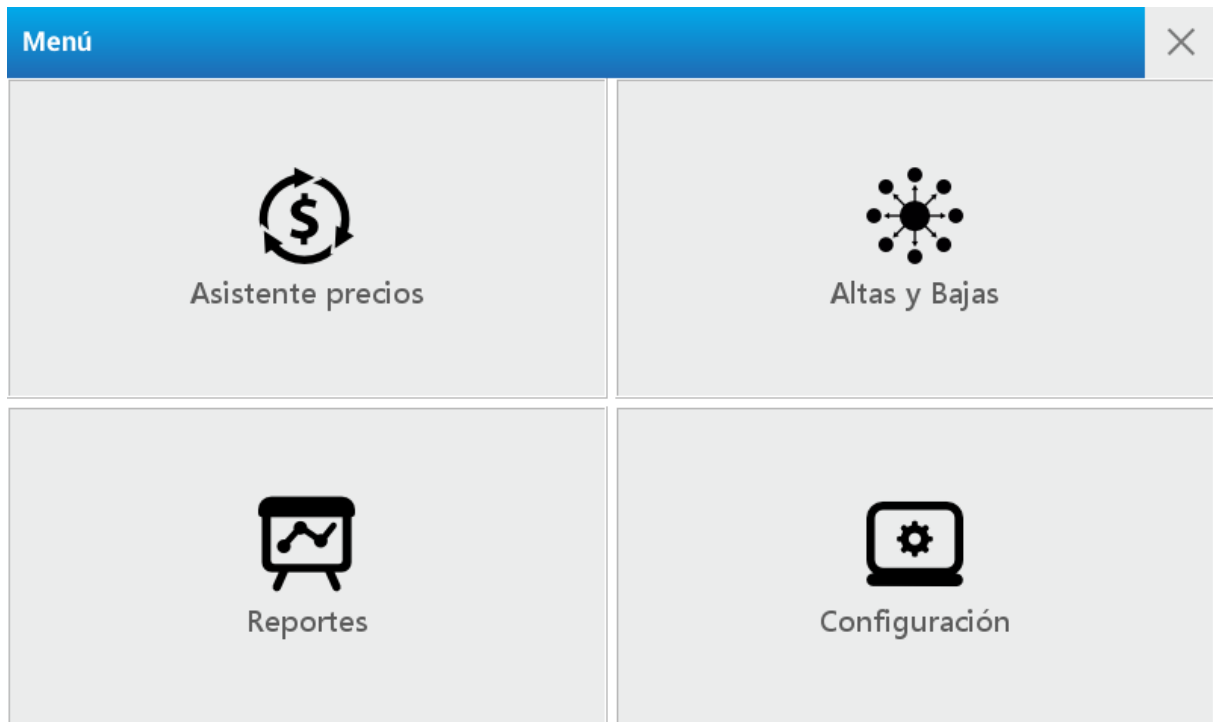

SUGERENCIA: para agilizar el ingreso de datos puede conectar a su balanza un teclado y un mouse utilizando el puerto USB que se encuentra ubicado debajo del equipo.

Asistente para modificación de precios

Permite modificar una lista de precios, generar un aumento por porcentaje o por valor, así como ingresar un descuento de manera general o particular.

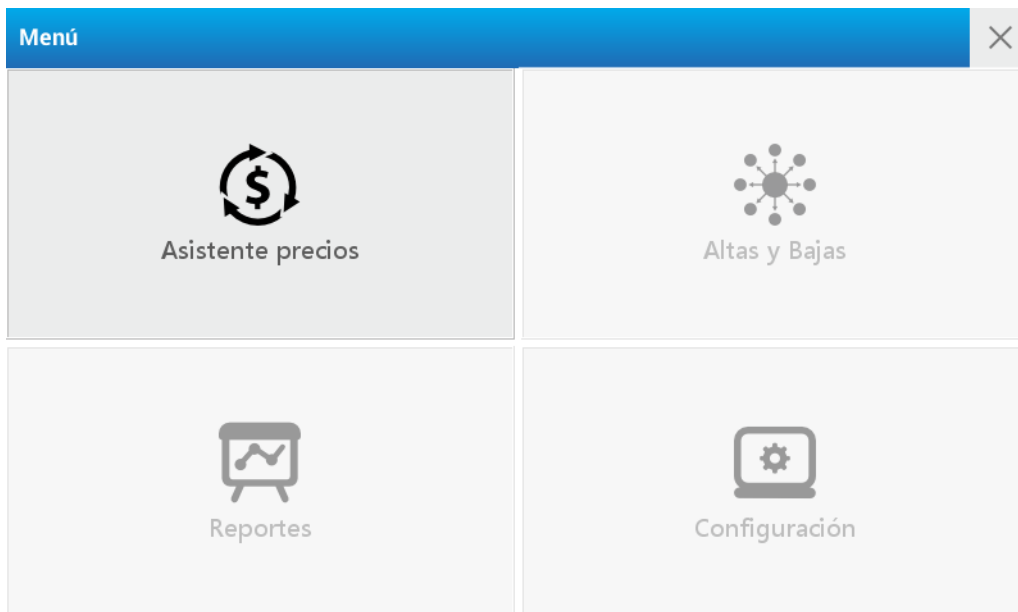

A modo de ejemplo, realizaremos un descuento del 5% a todos los productos que se encuentran en la lista de precios denominada **Lista 1**

Ingrese al menú presionando la tecla 

presione  Seleccione usuario y digite la contraseña correspondiente. Luego

Elija la opción **Asistente precios** ubicada en el cuadrante superior izquierdo de la pantalla

Seleccione la opción de búsqueda en el primer campo denominado **Lista de precios**

PLU	NOMBRE	PRECIO	FECHA	MODIFICO
1001	PAN CASERITO DE LECHE	15.00	14/10/2016 05:4...	system
1002	PAN CRIOLLO HOJALD	44.00	14/10/2016 05:4...	system
1003	PAN MIGÑON	29.00	14/10/2016 05:4...	system
1004	ROSCA DULCE	29.00	14/10/2016 05:4...	system
1005	PAN NEGRO	44.00	14/10/2016 05:4...	system
1006	PAN CRIOLLO	44.00	14/10/2016 05:4...	system

Seleccione **Modificación Masiva**

The dialog box is titled "ASISTENTE PARA MODIFICACIÓN MASIVA DE PRECIOS" and contains the following fields and options:

- Lista de precios:** A search input field with a magnifying glass icon.
- Departamento:** A dropdown menu showing "0 SIN DEPARTAMENTO" with a search icon and a close button (X).
- Grupo:** A dropdown menu showing "0 SIN AGRUPAR" with a search icon and a close button (X).
- ¿Qué desea modificar?:** Radio button options for "Modificar todos los precios" (selected) and "Elegir qué precios modificar".
- Acción:** Radio button options for "Incremento" (selected) and "Descuento".

At the bottom, there are two buttons: "CANCELAR" and "ACEPTAR".

Elija **Lista 1** y presione seleccionar

This interface shows a search and selection process:

- A search bar with the text "Buscar un registro por la siguiente palabra clave" and a "BUSCAR" button.
- A "Filtros de búsqueda" section with a checked option "Nombre".
- A list of search results showing "Lista 1" (highlighted in blue) and "Lista 2".
- At the bottom, there are three buttons: "CANCELAR", "NUEVO", and "SELECCIONAR".

También puede habilitar el campo de escritura para realizar la búsqueda de un registro por palabra clave.

En el caso de ser necesario, puede limitar la búsqueda utilizando las opciones de **Departamento** y **Grupo**. En ambos campos la alternativa de búsqueda se ejecuta siguiendo los pasos descritos anteriormente. Y se agrega la posibilidad de borrar el registro seleccionado presionando (X) Para utilizar estos filtros es preciso configurarlos previamente. Para ello consulte: [Menú - ABM - Apartado Departamentos y Grupos.](#)

En el campo **¿Qué desea modificar?** escoja **Modificar todos los precios**

Luego seleccione la **Acción** presionando **Descuento**

A continuación presione **Porcentaje** en la línea **Monto o Porcentaje**

Presione el campo de % para activarlo y con el teclado numérico digite 5

ASISTENTE PARA MODIFICACIÓN MASIVA DE PRECIOS

¿Qué desea modificar?

- Modificar todos los precios
- Elegir qué precios modificar

Acción

- Incremento
- Descuento

Monto o porcentaje

- Monto fijo
- Porcentaje

< 5 > %

CANCELAR ACEPTAR

Presione aceptar

En la pantalla se visualiza un mensaje que confirma la operación realizada.

MENSAJE

La modificación de precios ha finalizado correctamente.

ACEPTAR

Altas, bajas y modificaciones (ABM)

Permite crear, modificar o eliminar artículos (**PLUs**) del equipo, configurar los parámetros vinculados a los mismos y asignar teclas de acceso directo a los productos más utilizados.

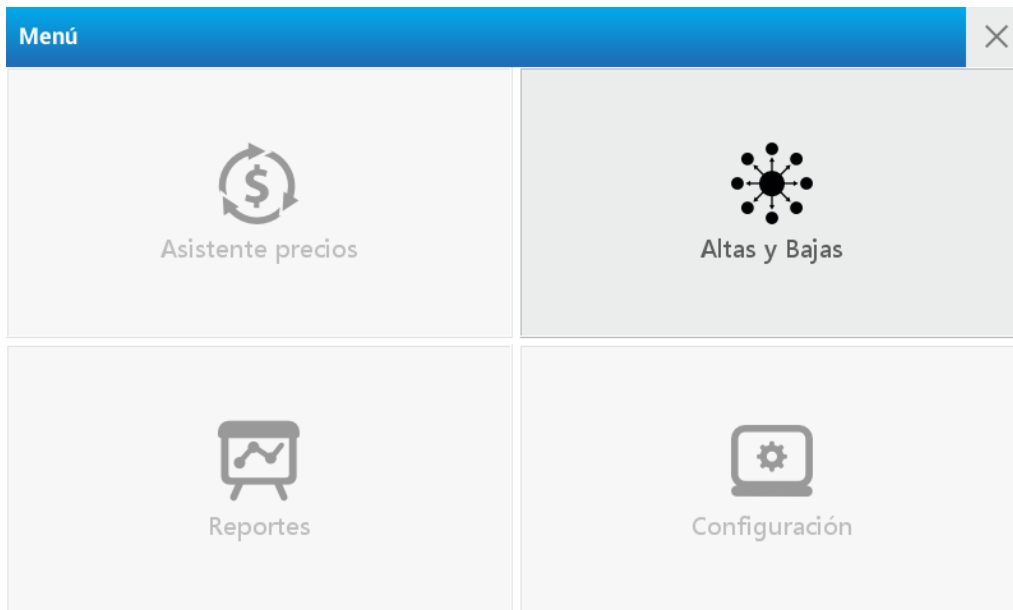

SUGERENCIA: completar primero los parámetros que se encuentran después del acceso a **PLU** ya que contiene datos que pueden asociarse luego de su configuración, agilizando la creación de los mismos.

La siguiente imagen, representa el inicio de cada subsección, la cual será llenada con los datos correspondiente. Servirá para seleccionar un artículo pre-cargado, o para crear uno nuevo.

Buscar un registro por la siguiente palabra clave

BUSCAR

Filtros de búsqueda

- Código
- Nombre

CANCELAR **NUEVO** **SELECCIONAR**

PLU's



En esta opción puede configurar y/o modificar la información asociada a cada artículo (o PLU) y asignar las teclas de acceso directo para los productos de uso frecuente. Este módulo está conformado por 6 solapas:

- Datos
- Precios
- Avanzado
- Cód. barras
- Fechas
- Auditoría

BORRAR **←** **<** **>** **→** **↺** **BUSCAR** **NUEVO** **GUARDAR** **×**

Avanzado **Cód. barras** **Fechas** **Auditoría**

Datos **Precios**

 Código

Código ERP **✓ Activo**

Nombre

Descripción

Modo Venta **▼**

Comenzaremos primero detallando la función que cumple cada solapa y la descripción de los

campos que la conforman:

- **Datos:** información básica del PLU
 - **Código:** existen tres formas de codificar un producto
 - Código PLU: Lo genera el usuario en la balanza
 - ERP: propio de cada empresa
 - **Nombre:** es lo que denomina al producto
 - **Descripción:** texto breve que permite identificar al producto por alguna particularidad
 - **Modo de venta:** forma en la que se comercializa el producto: por unidad o por peso
 - **Departamento:** sector al que pertenece el artículo
 - **Grupo:** conjunto de artículos agrupados dentro de alguna condición
 - **Modificación de precios:** permite cancelar o habilitar de manera temporaria la corrección del valor de un artículo
 - **Publicidad:** mensaje que visualizará el operador de la balanza en la pantalla antes de generar la venta de un artículo. Puede cumplir la función de aviso puntual o recordatorio. Ej: llevando 2 kg de manzanas te llevás medio kilo a la mitad de precio
 - **Lote:** admite agregar un número de lote a un PLU
 - **Tara:** permite descontar el peso del envase, y así obtener el peso neto, en aquellos productos que necesitan de un contenedor o envoltorio para ser pesados o entregados

-
- **Precios:** permite definir el valor de un producto dentro de una lista de precios

-
- **Avanzado:** permite completar información relacionada con las características propias de un producto, su trazabilidad y distribuidor. Es posible establecer también los formatos de impresión
 - **Ingredientes:** Permite predefinir el listado de elementos que componen un producto
 - **Datos de conservación:** Permite precisar un listado de recomendaciones de uso/ preservación para los productos (Ej. temperatura, humedad, estiba, etc)
 - **Planilla Tabla nut.:** permite visualizar y seleccionar las tablas nutricionales ya creadas
 - **Datos tabla nut.:** permite crear la tabla nutricional del producto
 - **Datos adicionales de propósito gral. (bis):** información adicional del producto
 - **Imagen para impresión:** permite asociar una imagen lineal al producto que podrá ser visualizada en la impresión del ticket
 - **Formatos de impresión:** permite seleccionar/optar por dos clases de formatos de impresión. Esta opción se utiliza sólo cuando se requiera definir un formato diferente al preestablecido
 - a. Venta directa: formato de impresión que se emite al vender un producto al público
 - b. Pre-empaque: este modo permite etiquetar:
 - varios productos con un mismo artículo de manera sucesiva o
 - productos que son pesados fuera de la vista del consumidor (normativa ley información nutricional)
 - **Trazabilidad de carnes:** permite registrar los elementos referidos a la historia del animal, desde el inicio hasta el final de la cadena de comercialización
 - **Datos de proveedores:** permite ingresar información relevante de los proveedores

-
- **Código de barras:** permite seleccionar la impresión de uno o más códigos de barra de acuerdo a las necesidades del negocio

-
- **Fechas:** permite establecer fecha y hora de vencimiento de un producto de manera manual (al momento de generar una venta) o utilizando el formato que ofrece el equipo. Esta

información se visualizará en la impresión de la etiqueta

- **Auditoría:** se visualiza información relacionada al registro de datos guardados

Como generar un PLU.

A continuación, describiremos los pasos a seguir para generar el PLU de un producto siguiendo el orden de las solapas detalladas con anterioridad.

Ingrese al menú presionando la tecla 

Seleccione usuario y digite la contraseña correspondiente.

Presione Aceptar

Elija la opción **Altas y bajas** ubicada en el cuadrante superior derecho de la pantalla

En la pantalla se visualiza el menú completo de este módulo. Presione PLU's

Para comenzar con la creación del PLU presione **Nuevo**. Esta acción se encuentra en la barra de navegación ubicada en el margen superior



Después de ejecutar esta acción podrá empezar a completar los ítems detallados en la primera solapa **Datos**. Las demás aparecen grisadas y se activan a medida que completa y guarda la información requerida en cada caso.

Una vez posicionado en la pantalla de **Datos** se ubica inicialmente el campo denominado **Código**. Aquí puede colocar el número de PLU del producto a crear utilizando las flechas ubicadas en los extremos del recuadro o ingresando el número a través del teclado numérico.

En el segundo campo **Código ERP** es posible colocar la identificación propia de su empresa. Esta acción la puede realizar utilizando el teclado numérico del equipo o presionando la tecla  para visualizar el teclado alfanumérico que le permite colocar letras y números.

A la izquierda de los campos antes descritos se visualiza un cuadro blanco.

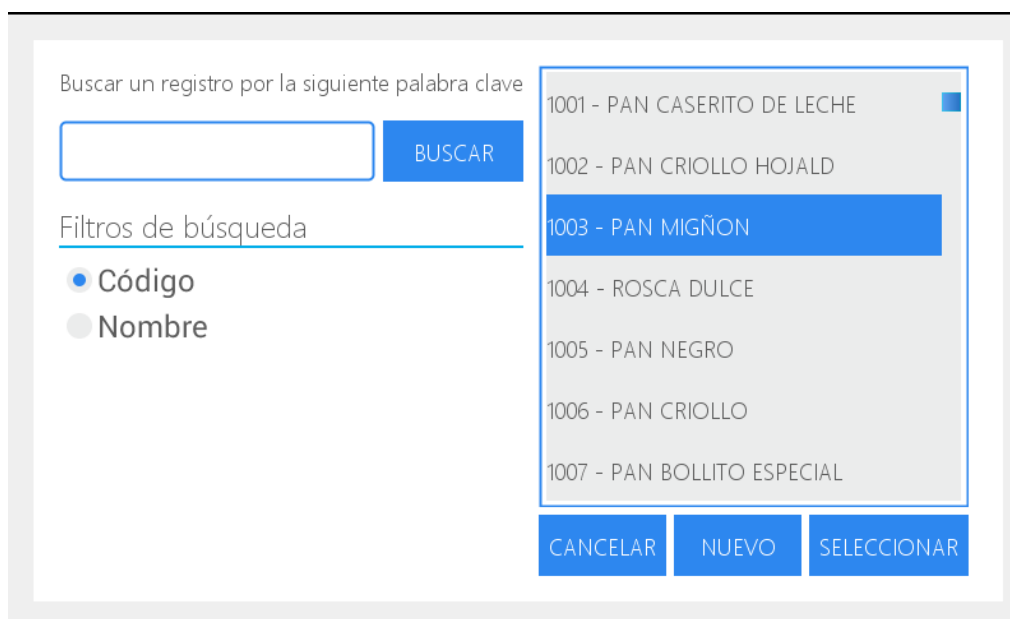

Presione sobre el mismo para activar el menú de búsqueda



Dentro del mismo seleccione la imagen que corresponde al nuevo PLU, desplazándose con el scroll en el recuadro derecho o activando la búsqueda por palabra clave.

Luego de marcar la imagen a utilizar presione **Seleccionar**

IMPORTANTE: En [Menú - ABM - apartado Imágenes](#) se encuentran las acciones a seguir para subir y guardar imágenes en la memoria de la balanza.

En el espacio **Nombre** puede colocar el término que identifica al producto. Presione el recuadro para habilitar el espacio de escritura, luego la tecla  para visualizar el teclado alfanumérico en la pantalla, escriba el nombre del producto y presione aceptar 

Realice las mismas acciones descritas en el paso anterior para completar el campo de **Descripción**

En el campo **Modo Venta** presione la flecha ubicada en el extremo derecho del recuadro. De esta manera se habilita el menú desplegable que muestra todas las posibilidades con las que cuenta el equipo:

- **Pesable**
- **Unitario**
- **Congelado**
- **Escurridos**

Seleccione la que corresponde presionando sobre la misma.

Los campos siguientes denominados **Departamentos** y **Grupos** funcionan de la misma manera. Presionando:

- la **lupa** se habilita el menú de búsqueda
- el **símbolo +** accede a los departamentos o grupos ya existentes para realizar alguna modificación
- el **ícono X** le permite eliminar de la pantalla el departamento o grupo seleccionado para volver a realizar la acción.

IMPORTANTE: En [Programación - ABM - apartado Departamentos y Grupos](#) encontrará los pasos necesarios para crear, editar o eliminar un departamento o grupo en la balanza.

En el campo **Modificación de precios** presione la flecha ubicada en el extremo derecho del recuadro. De esta manera se habilita el menú desplegable que muestra dos opciones:

- **No permitir cambios:** evita la modificación manual del precio del producto
- **Permitir al operario modif. temporaria:** el usuario del equipo puede realizar un cambio manual y provisorio en el valor del artículo

En el campo **Publicidad** puede ejecutar las siguientes acciones según su necesidad:

- presionando la **lupa** aparece el menú de búsqueda
En el cuadro derecho visualizará el detalle de las publicidades creadas con anterioridad o podrá ampliar la búsqueda por palabra clave
- El **símbolo +** le permite acceder a los mensajes ya existentes para realizar alguna modificación
- El **símbolo X** le permite eliminar de la pantalla el anuncio seleccionado para volver a realizar la acción

IMPORTANTE: En [Programación - ABM - apartado Publicidades](#) encontrará los pasos a seguir para crear, editar o eliminar un mensaje publicitario en la balanza.

Para colocar un número de lote al PLU presione el campo correspondiente para habilitarlo. Puede utilizar el teclado numérico del equipo o activar el alfanumérico presionando la tecla 

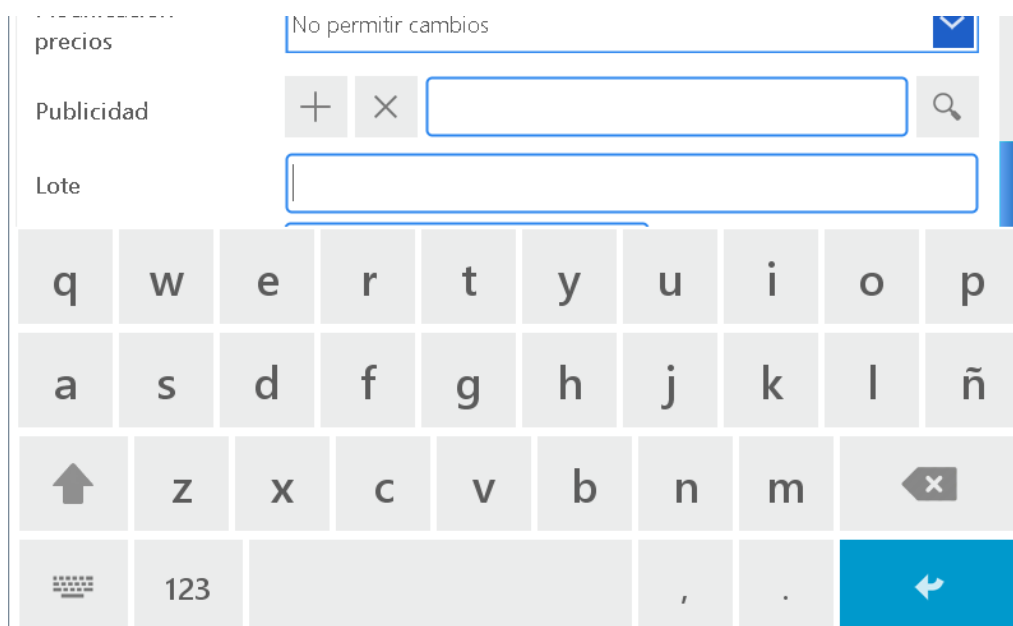

La imagen muestra una interfaz de usuario para la creación de un PLU. En la parte superior, hay un campo de texto con el valor "No permitir cambios" y un ícono de menú desplegable. Debajo, se encuentran los campos "Publicidad" (con botones de "+" y "x" y un ícono de lupa) y "Lote" (un campo de texto vacío). En la parte inferior, se muestra un teclado virtual con las letras q, w, e, r, t, y, u, i, o, p en la primera fila; a, s, d, f, g, h, j, k, l, ñ en la segunda; una flecha hacia arriba, z, x, c, v, b, n, m y un ícono de "x" en la tercera; y un ícono de teclado numérico, "123", una coma, un punto y un botón de retroceso en la cuarta fila.

De ser necesario, en el campo **Tara** puede colocar el peso del envase que contiene el producto. Este paso lo puede realizar:

- utilizando las **flechas** ubicadas en los extremos del recuadro
- ingresando el número a través del **teclado numérico**

Si el PLU a crear corresponde a un producto Congelado se visualiza además el campo **Porcentaje de agua**. Realice los pasos descritos en el ítem anterior para completarlo.

No disponible en Argentina

Presione Guardar

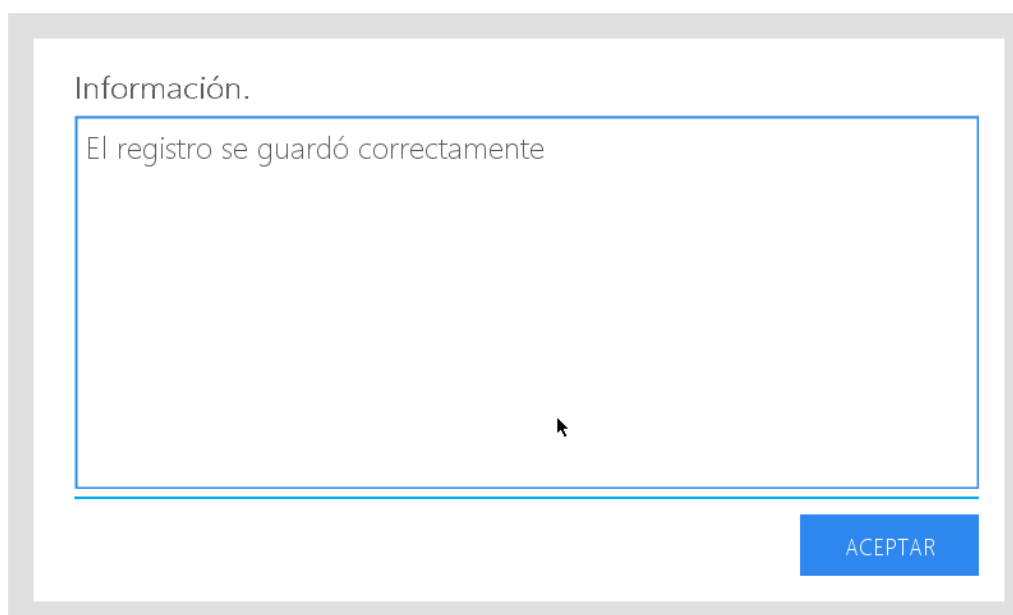

La imagen muestra un mensaje de confirmación dentro de un recuadro gris. El texto dice "Información." seguido de "El registro se guardó correctamente". En la parte inferior derecha del recuadro, hay un botón azul con el texto "ACEPTAR".

Continuamos con las acciones a ejecutar en la segunda solapa Precios

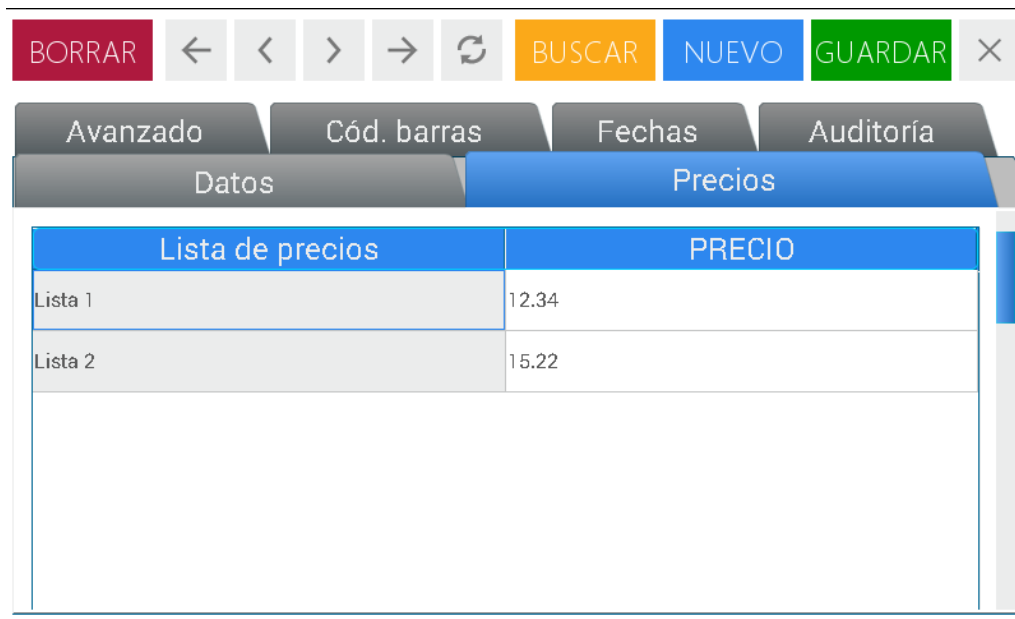

Presione el cuadro donde se visualiza el precio para colocar el valor del producto

Utilice la tecla  para borrar el precio

Ingrese el precio a través del teclado numérico de la balanza

Luego presione Enter para confirmar la modificación

Explicaremos ahora la manera de ingresar información en cada uno de los ítems que conforman la tercer solapa **Avanzado**.

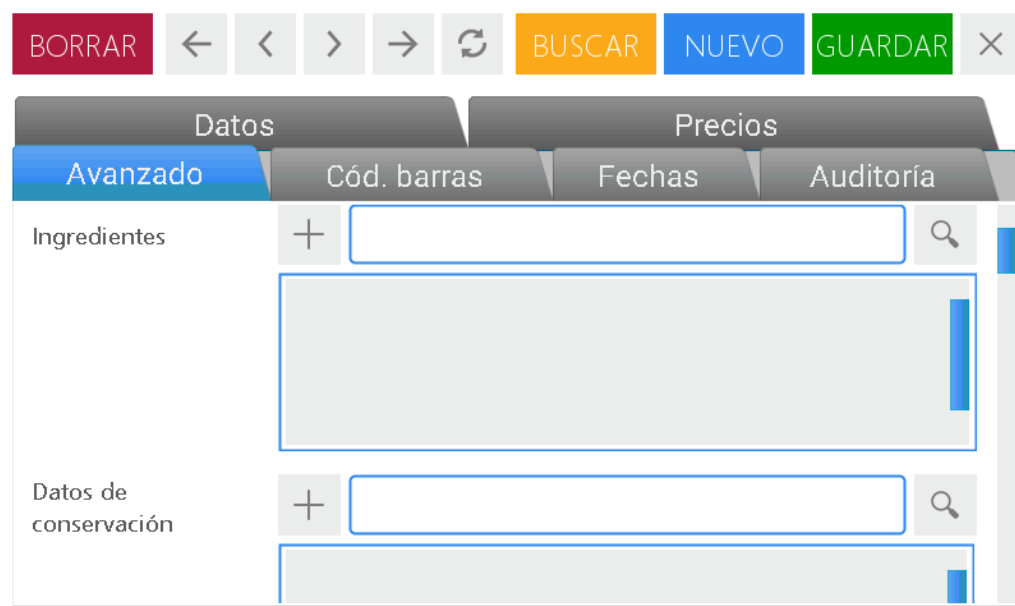

Los campos denominados **Ingredientes** y **Datos de conservación** funcionan de la misma manera. Presionando:

- la **lupa** aparece el menú de búsqueda. En el cuadro derecho visualizará el detalle de los ingredientes o sugerencias de conservación ya cargados. Elija los que corresponden al PLU a crear y luego presione seleccionar

- El **símbolo +** le permite acceder al listado de ingredientes o datos de conservación ya existentes para realizar alguna modificación o ingresar nuevos componentes

IMPORTANTE: En [Programación - ABM - apartado Ingredientes y Conservaciones](#) encontrará los pasos necesarios para crear, editar o eliminar ingredientes y datos de conservación respectivamente de la balanza.

En el campo **Planilla Tabla nut.** puede asociar al PLU una tabla nutricional ya creada. Para ello presione la **lupa** y realice los pasos descritos con anterioridad para realizar una búsqueda.

Buscar un registro por la siguiente palabra clave

Filtros de búsqueda

✓ **Nombre**

Res. GMC 46/033 - 47/034

El espacio **Datos Tabla nut.** muestra un editor que le permite colocar los valores nutricionales correspondientes.

Item	Cantidad	Porcentaje
PORCION		
	CANTIDAD POR PORCION	%VD(*)
VALOR ENERGETICO		
CARBOHIDRATOS		
PROTEINAS	<input type="text"/>	
GRASAS TOTALES		
GRASAS SATURADAS		

Presione los cuadrantes con fondo blanco para habilitarlos y complete la información requerida utilizando el teclado numérico o habilitando el alfanumérico a través de la tecla

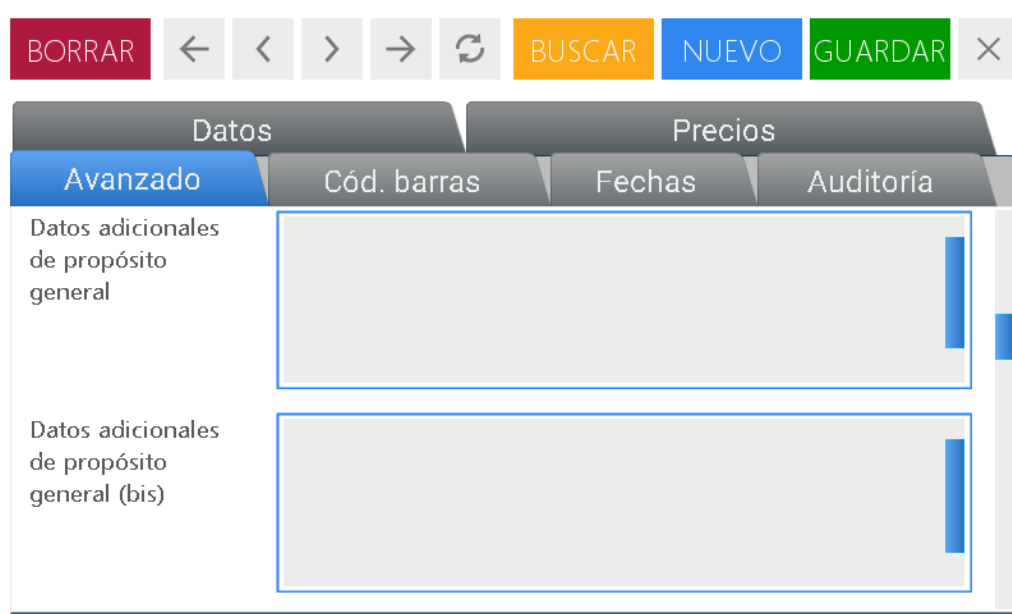

Los campos de **Datos adicionales de propósito general** y **Datos adicionales de propósito general (bis)** se activan de la misma manera: presione el recuadro para habilitar el espacio de escritura, luego la tecla  para visualizar el teclado alfanumérico en la pantalla, escriba la información adicional necesaria y presione aceptar

Para utilizar una **Imagen para impresión** presione sobre el campo en blanco. De esta forma se abrirá un menú de búsqueda. En el cuadro derecho visualizará las imágenes ya cargadas. Elija la que corresponde al PLU a crear y luego presione seleccionar. Recuerde que puede ampliar la exploración utilizando la opción de búsqueda por palabra clave.



IMPORTANTE: En [Programación - ABM - apartado Imágenes](#) se encuentran las acciones a seguir para subir y guardar imágenes en la memoria de la balanza.

Dentro de la línea de **Formatos de Impresión**, se encuentran dos posibilidades: Venta directa y Pre-empaque. En ambas las acciones disponibles se ejecutan de la misma manera:

The screenshot shows the 'Formatos de Impresión' section under the 'Avanzado' tab. It contains the following fields:

- Venta directa:** A text input field with a search icon (magnifying glass) on the right and a delete icon (X) on the left.
- Pre-empaque:** A text input field with a search icon (magnifying glass) on the right and a delete icon (X) on the left.
- Trazabilidad de carnes:** A section header.
- País de nac.:** A text input field with a search icon (magnifying glass) on the right, a delete icon (X) on the left, and an add icon (+) to the left of the delete icon.
- País de engorde:** A text input field with a search icon (magnifying glass) on the right, a delete icon (X) on the left, and an add icon (+) to the left of the delete icon.

- presionando la **lupa** se visualiza el menú de búsqueda. En el cuadro derecho visualiza los modos de venta ya generados. Elija el que corresponde al PLU a crear y luego presione seleccionar. Recuerde que puede ampliar la exploración utilizando la opción de búsqueda por palabra clave
- El **símbolo X** le permite eliminar de la pantalla el formato de impresión seleccionado

Los campos **Trazabilidad de Carnes** y **Datos de proveedores** tiene varias líneas de información.

The screenshot shows the 'Trazabilidad de carnes' section under the 'Avanzado' tab. It contains the following fields:

- País de nac.:** A text input field with a search icon (magnifying glass) on the right, a delete icon (X) on the left, and an add icon (+) to the left of the delete icon.
- País de engorde:** A text input field with a search icon (magnifying glass) on the right, a delete icon (X) on the left, and an add icon (+) to the left of the delete icon.
- País de origen:** A text input field with a search icon (magnifying glass) on the right, a delete icon (X) on the left, and an add icon (+) to the left of the delete icon.
- Fraccionador:** A text input field with a search icon (magnifying glass) on the right, a delete icon (X) on the left, and an add icon (+) to the left of the delete icon.

Las acciones disponibles para seleccionar o completar datos en cada una de ellas son las mismas:

- La **lupa** habilita el menú de búsqueda con los registros ya creados y ampliada por palabra clave
- El **símbolo +** permite acceder a información ya existente para realizar alguna modificación. En el caso de **Trazabilidad de Carnes** se visualizan los datos del módulo **Países**; y en el de **Datos de Proveedores** se habilita la pantalla correspondiente a **Terceros**
- El **símbolo X** permite eliminar de la pantalla la información seleccionada

IMPORTANTE: En [Programación - ABM - apartado Países y Terceros](#) encontrará los pasos necesarios para crearlos, editarlos o eliminarlos de la balanza.

Al finalizar presione Guardar

Continuamos con la cuarta solapa **Cód. barras**.

Para activar o desactivar las funciones disponibles en este módulo del

menú debe presionar sobre los cuadros grisados. Al hacerlo desaparece el cuadro y se visualiza un tilde.

En la línea **Reemplazar PLU por el número** puede utilizar las flechas ubicadas en los extremos del recuadro o ingresar el número a través del teclado numérico.

En los campos **UPC / Código de barras fijo** y **Código de barras fijo** presione el campo de escritura para habilitarlos:

- ingrese números a través del teclado numérico
- presione  para activar el teclado alfanumérico

Al finalizar todas las modificaciones requeridas presione Guardar

Seguimos con la solapa ubicada en el quinto lugar denominada Fechas.

Para comprender mejor su funcionamiento describiremos, a modo de ejemplo, los pasos a seguir para establecer la fecha de vencimiento de un producto: **carne molida** que se comercializa en góndola.

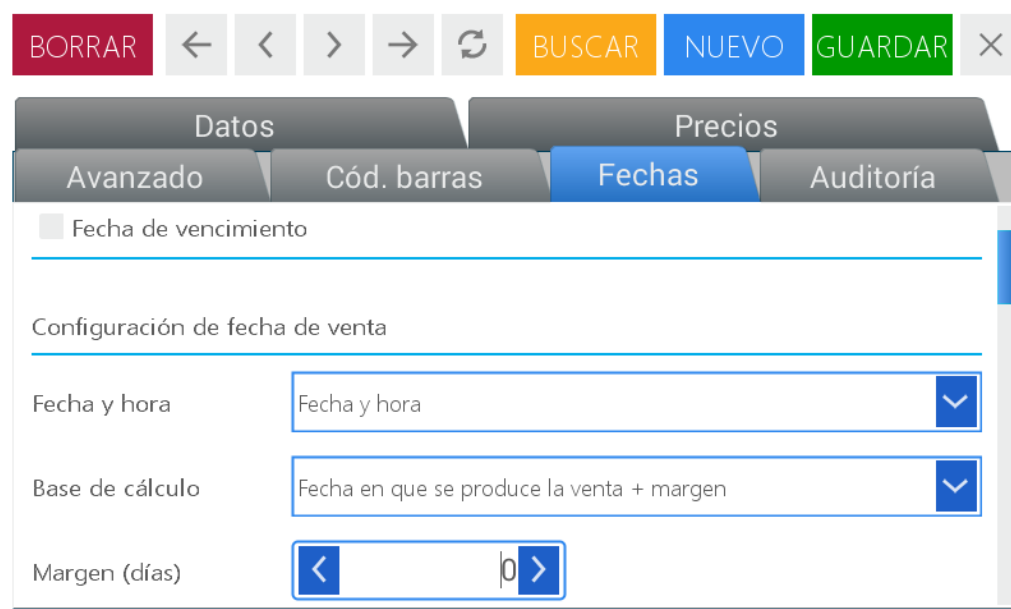

En el primer ítems **Base de cálculo** presione la flecha ubicada en el extremo derecho del recuadro para visualizar el menú desplegable

Seleccione la opción **Fecha de venta + margen**

En el cuadro **Margen (días)** coloque la cantidad de días límite para su consumo: 3 (tres) días. Para ello presione tres veces la flecha hasta visualizar el número tres. Otra manera de hacerlo es presionar el campo para activarlo, ubicar el cursor detrás del número o deslizar el dedo para marcarlo, presionar  para borrar y luego colocar el número tres desde el teclado numérico.

Continúe completando los datos que se encuentran en **Configuración de fecha de venta**.

Presione la flecha ubicada en el extremo derecho del recuadro **Fecha y hora**. De esta manera se habilita el menú desplegable que muestra todas las opciones disponibles:

- Fecha y hora

- Sólo fecha
- Sólo hora

Seleccione la segunda opción presionando sobre la misma.

En el campo siguiente **Base de cálculo** realice las acciones descritas en el ítems anterior y seleccione **Fecha en la que se produce la venta + margen**

En el cuadro **Margen (días)** coloque la cantidad de días: 3 (tres) siguiendo los pasos detallados anteriormente

Luego presione Guardar

Y por último la solapa Auditoría que muestra información relacionada al registro de datos guardados.

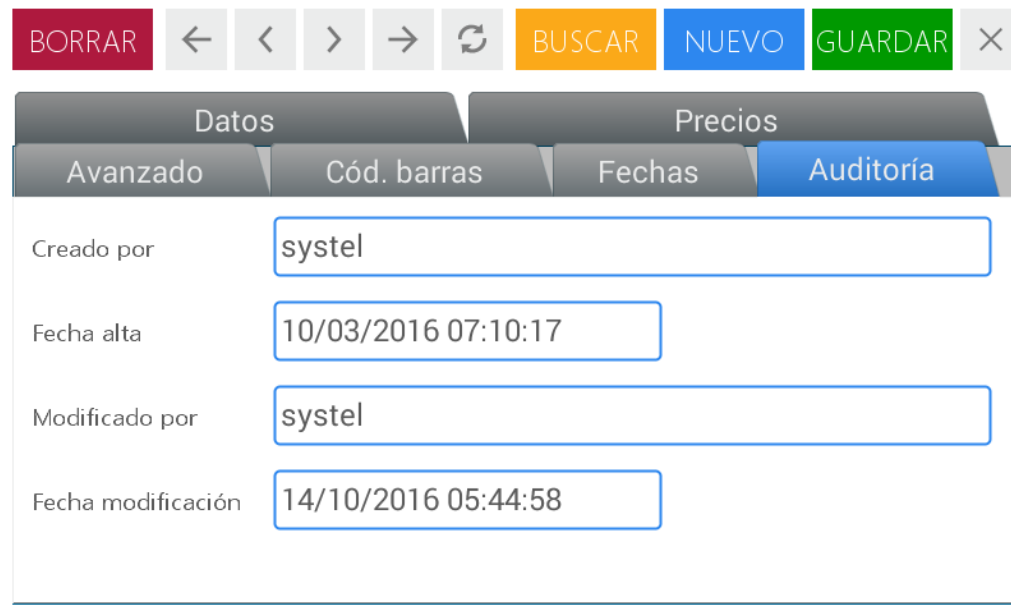

Datos		Precios	
Avanzado	Cód. barras	Fechas	Auditoría
Creado por	<input type="text" value="system"/>		
Fecha alta	<input type="text" value="10/03/2016 07:10:17"/>		
Modificado por	<input type="text" value="system"/>		
Fecha modificación	<input type="text" value="14/10/2016 05:44:58"/>		

Listas de Precios



Permite generar nuevas listas de precios y asociar artículos a las mismas con la posibilidad de establecer una fecha de vigencia. El equipo cuenta con dos listas de precios preestablecidas de fábrica.

Ingrese al menú presionando la tecla 

Seleccione usuario y digite la contraseña correspondiente.

Presione Aceptar

la pantalla Elija la opción **Altas y bajas** ubicada en el cuadrante superior derecho de

Listas de Precios

En la pantalla se visualiza el menú completo de este módulo. Presione

Nuevo. Para comenzar con la creación de una nueva lista de precios presione

Después de ejecutar esta acción podrá empezar a completar los ítems detallados en el primer campo denominado **Datos**. Los demás aparecen grisados y se activan a medida que completa la información requerida en cada caso.

Una vez ubicado en la pantalla de **Datos** encontrará el primer campo

denominado **Nombre**. Aquí puede colocar el término que identificará a la nueva lista de precios. Por ej: Ofertas de la semana. Para ello presione el campo de texto para activarlo y luego la tecla  para visualizar en pantalla el teclado alfanumérico.

En el campo **Descripción** puede colocar un texto breve que explique el alcance de la lista de precios creada. Las acciones a realizar son las mismas que las detalladas en el paso anterior.

Al crear la lista de precios siempre aparece tildada la palabra **Activo**. Esto quiere decir que el operador del equipo podrá seleccionar esta lista al momento de concretar la venta de los productos asociados a la misma. Si desea que la nueva lista se visualice en primera instancia al momento de realizar una venta, presione el cuadro **Por defecto**.

También puede utilizar los campos **Válido desde** y **Válido hasta** para establecer una fecha de vigencia a la lista de precios creada:

- utilizando las flechas ubicadas en los extremos del recuadro
- ingresando el número a través del teclado numérico. Para ello deberá primero presionar el campo para activarlo

Presione **Guardar** para confirmar la operación.

Se visualiza un mensaje de confirmación. Presione Aceptar

Imágenes



En este campo es posible cargar todas las imágenes que se visualizarán en pantalla. Esta operación se puede realizar a través de un dispositivo pendrive.

El tamaño recomendado para las imágenes es de 400 por 400 píxeles



BORRAR	←	<	>	→	↺	BUSCAR	NUEVO	GUARDAR	×
--------	---	---	---	---	---	--------	-------	---------	---

Datos Auditoría

Nombre Sin Foto

<input checked="" type="checkbox"/> Activo	<input type="checkbox"/> Imagen de producto
<input type="checkbox"/> Icono para acceso directo	<input type="checkbox"/> Imagen de proveedor, usuario, etc.
<input type="checkbox"/> Es logo de RSI (Alimento Irradiado)	<input type="checkbox"/> Es logo de empresa
<input type="checkbox"/> Es imagen de publicidad	<input checked="" type="checkbox"/> Es imagen de conservaciones

Ingrese al menú presionando la tecla 

Seleccione usuario y digite la contraseña correspondiente.

Presione Aceptar

Elija la opción **Altas y bajas** ubicada en el cuadrante superior derecho de la pantalla.

Imágenes

Para comenzar con la carga de imágenes presione **Nuevo**

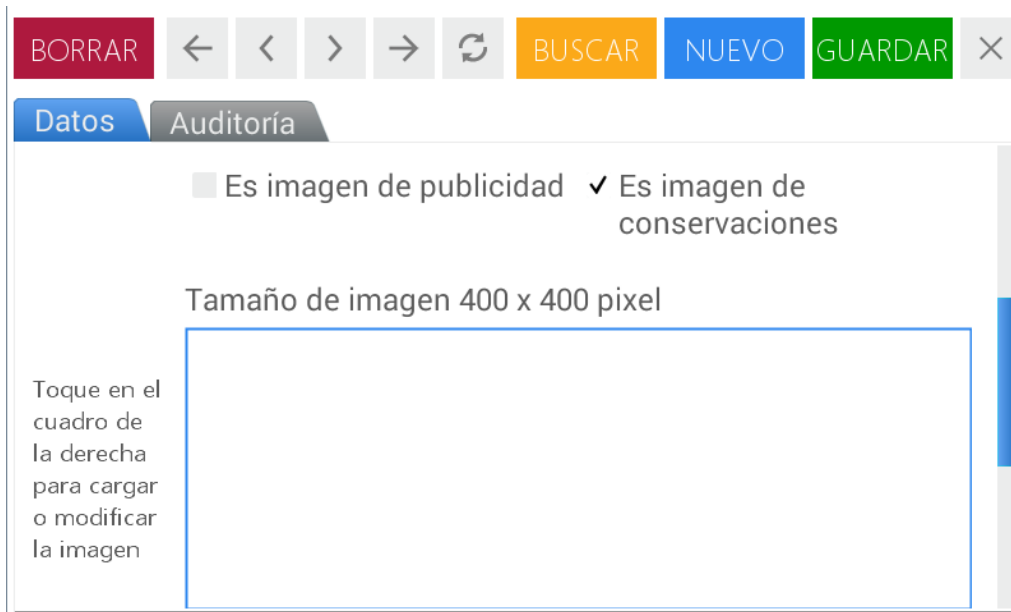

Después de ejecutar esta acción podrá empezar a completar los ítems detallados en la primera solapa **Datos**.







Primero presione el campo **Nombre** para activar el espacio de escritura, luego la tecla  para visualizar el teclado alfanumérico y digite el término que identifica la imagen a subir.

La palabra **Activo** aparece tildada por defecto. Seleccione además la opción que se vincula con la imagen a cargar:

- Icono para acceso
- Es logo de RSI
- Imagen de producto
- Imagen de proveedor, usuario, etc

Presione el cuadro en blanco siguiente para cargar o modificar la imagen.

Luego de esta acción se visualiza la siguiente pantalla

Buscar en:      

Preview:

Nombre de archivo:

Archivos de tipo: 

Presione la flecha del cuadro **Buscar en** para seleccionar el archivo de origen.

En el campo **Nombre de archivo** coloque el término que identifica la imagen. Para hacerlo presione la tecla  para habilitar el teclado alfanumérico.

Presione **Abrir**

Publicidades



Permite visualizar en el sector inferior del visor de la balanza, un mensaje publicitario referente a su negocio o productos, programado de acuerdo a su necesidad.

BORRAR
←
<
>
→
↻
BUSCAR
NUEVO
GUARDAR
×

Datos

Auditoría

Nombre

Mensaje

Balanza Cuora NEO. Un producto Systel

Activo

 Es publicidad para productos

Imagen

Ingrese al menú presionando la tecla 

Seleccione usuario y digite la contraseña correspondiente.

Presione Aceptar

Elija la opción **Altas y bajas** ubicada en el cuadrante superior derecho de la pantalla

En la pantalla se visualiza el menú completo de este módulo. Presione

Publicidades

Para crear un anuncio publicitario presione **Nuevo**

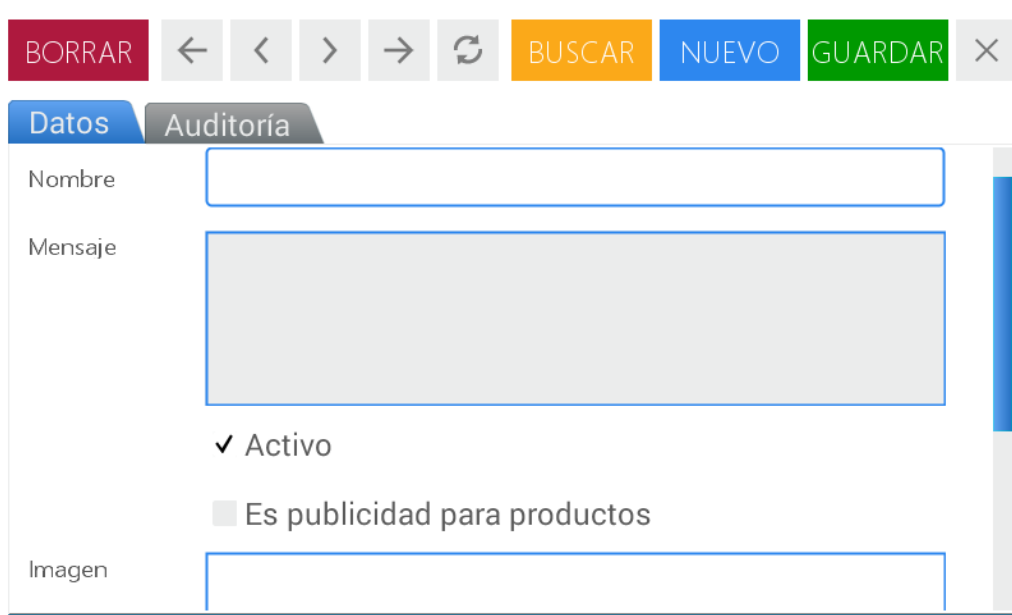

Después de ejecutar esta acción podrá empezar a completar los ítems detallados en la primera solapa **Datos**.

Primero presione el campo **Nombre** para activar el espacio de escritura, luego la tecla  para visualizar el teclado alfanumérico y digite el término que identifica la publicidad.

Escriba la pauta publicitaria activando el campo de escritura de **MENSAJE** y siga los mismos pasos ya descritos.

Luego seleccione **Activo** si desea que el mensaje se visualice en el visor del cliente (no se relaciona con un producto) o elija **Es publicidad para productos** si el anuncio se vincula a un artículo en particular.

Presione Guardar para confirmar la operación.

En la solapa **Auditoría** se visualiza información relacionada al registro de datos guardados.

Usuarios



En este punto se gestiona el ABM de usuarios con la posibilidad de definir distintos permisos para cada uno (venta, consulta, administración)

The screenshot shows a user management interface with a top navigation bar containing buttons: BORRAR (red), navigation arrows, BUSCAR (yellow), NUEVO (blue), GUARDAR (green), and a close button (X). Below the navigation bar are two tabs: 'Datos' (active) and 'Auditoría'. The 'Datos' tab contains a form with the following fields: 'Apellidos' (Vendedor 1), 'Nombres' (Vendedor 1), 'Descripción' (Vendedor 1), 'Usuario' (vende), and 'Contraseña' (masked with four blue dots). A purple user icon is visible on the left side of the form.

Ingrese al menú presionando la tecla 

Seleccione usuario y digite la contraseña correspondiente.

Presione Aceptar

la pantalla

Usuarios

En la pantalla se visualiza el menú completo de este módulo. Presione

Para crear un usuario presione **Nuevo**

This screenshot shows the same user management interface as above, but with all input fields empty. The 'Datos' tab is still active, and the 'Auditoría' tab is visible. The 'Contraseña' field is masked with four blue dots. The user icon on the left is now a placeholder box.

Después de ejecutar esta acción podrá comenzar a completar los ítems detallados en la primera solapa **Datos**

Complete la información del usuario a crear: **Apellidos, Nombres, Descripción, Usuario, Contraseña y Confirmar.**

Todos los campos se utilizan de la misma manera:

- presione el espacio de escritura para activarlo
- luego la tecla  para visualizar el teclado alfanumérico
- digite las letras necesarias
- presione Entrar para confirmar

La palabra **Activo** aparece tildada por defecto.

Si desea restringir los permisos de un usuario para que no pueda realizar ninguna operación con la balanza, seleccione **Bloqueado**.

En el campo **Rol** presione la lupa para habilitar el menú desplegable y seleccione la función que desarrolla el usuario creado:

- Administrador - Consulta - Vendedor

Continúe completando la información correspondiente a **Correo electrónico y Teléfonos** siguiendo los pasos descriptos anteriormente.

Presione Guardar para confirmar la operación.

En la última solapa **Auditoría** se visualiza información relacionada al registro de datos guardados.

Departamentos



Permite crear, modificar y/o borrar Departamentos (o sectores) a los que luego se le asociará los artículos (PLUs). Al generarlos podrá reunir los PLUs en grupos, facilitando listados, reportes de ventas, mantenimiento y actualización de datos.

BORRAR ← < > → ↻ BUSCAR NUEVO GUARDAR X

Datos Auditoría

Código < 6 > ✓ Activo

Nombre Cocina

Ingrese al menú presionando la tecla 

Seleccione usuario y digite la contraseña correspondiente.

Presione Aceptar.

Elija la opción **Altas y bajas** ubicada en el cuadrante superior derecho de la pantalla.

En la pantalla se visualiza el menú completo de este módulo. Presione **Departamentos**.

Para comenzar con la creación de un departamento presione **Nuevo**.

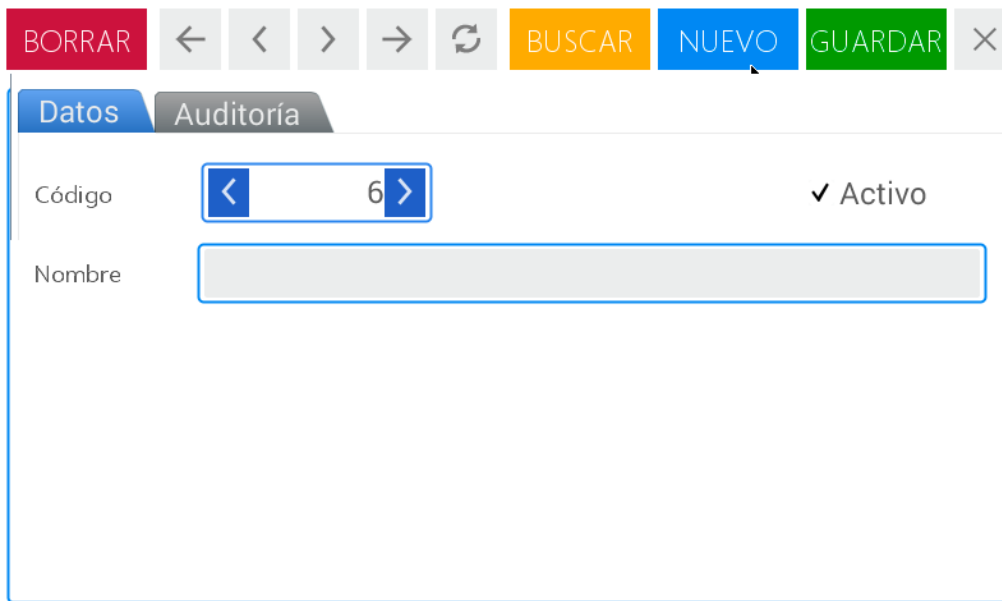

Después de ejecutar esta acción podrá empezar a completar los ítems detallados en la primera solapa denominada **Datos**.

Una vez ubicado en la pantalla de **Datos** encontrará el primer campo **Código**. Aquí puede colocar el número asociado al departamento a crear.

La palabra **Activo** aparece tildada por defecto. Cuando desee deshabilitar un departamento destilde esta acción.

Active el campo **Nombre** para escribir el nombre del departamento.

También puede seleccionar alguno de los departamentos precargados de fábrica. Para ello presione Buscar (ubicado en la barra superior) y seleccione el que precise:

- Fiambres y Lácteos
- Carnicería
- Verdulería
- Panadería
- Pescados y Mariscos
- Regalería y Bazar
- Sector Genérico

Presione Guardar.

En la solapa **Auditoría** se visualiza información relacionada al registro de datos guardados

Grupos



Permite crear, modificar y/o borrar Grupos a los que luego se le vincularán los artículos (PLUs)

BORRAR ← < > → ↺ BUSCAR NUEVO GUARDAR X

Datos Auditoría

Código 6 ✓ Activo

Nombre Electro

Ingrese al menú presionando la tecla

Seleccione usuario y digite la contraseña correspondiente.

Presione Aceptar

la pantalla Elija la opción **Altas y bajas** ubicada en el cuadrante superior derecho de

Grupos

En la pantalla se visualiza el menú completo de este módulo. Presione

Para comenzar con la creación de un Grupo presione **Nuevo**.

The screenshot shows a software interface with a top toolbar containing buttons: 'BORRAR' (red), left arrow, right arrow, refresh, 'BUSCAR' (orange), 'NUEVO' (blue), 'GUARDAR' (green), and a close button (X). Below the toolbar are two tabs: 'Datos' (active) and 'Auditoría'. In the 'Datos' tab, there are two input fields: 'Código' with the value '6' and a status indicator '✓ Activo', and 'Nombre' with an empty text box.

Una vez ubicado en la pantalla de **Datos** encontrará el primer campo denominado **Código**. Aquí puede colocar el número asociado al grupo a crear activando el espacio de escritura.

La palabra **Activo** aparece tildada por defecto. Cuando desee deshabilitar un grupo destilde esta acción.

Active el campo **Nombre** para escribir el nombre del grupo.

Para ubicar grupos ya creados presione Buscar (ubicado en la barra superior) y seleccione el que necesite.

Presione Guardar.

En la solapa **Auditoría** se visualiza información relacionada al registro de datos guardados

Ingredientes

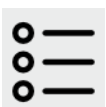

Permite predefinir el listado de elementos que componen un producto. Los mismo pueden ser asignados, con posterioridad, en la configuración de un PLU (y se visualizarán en la impresión de etiquetas)

BORRAR ← < > → ↺ BUSCAR NUEVO GUARDAR ×

Datos Auditoría

Nombre

Ingredientes

Activo

Ingrese al menú presionando la tecla 

Seleccione usuario y digite la contraseña correspondiente.

Presione Aceptar

la pantalla Elija la opción **Altas y bajas** ubicada en el cuadrante superior derecho de

Ingredientes

En la pantalla se visualiza el menú completo de este módulo. Presione

Para comenzar con la creación de Ingredientes presione **Nuevo**.

BORRAR ← < > → ↺ BUSCAR NUEVO GUARDAR ×

Datos Auditoría

Nombre

Ingredientes

Activo

Una vez ubicado en la pantalla de **Datos** active el campo **Nombre** y coloque el término que identificará al ingrediente o grupo de elementos que componen el producto.

Realice los mismos pasos para completar el campo **Ingredientes**. Aquí podrá colocar el detalle completo de los componentes.

La palabra **Activo** aparece tildada por defecto. Cuando desee deshabilitar un ingrediente destilde esta acción.

Presione Guardar.

En la solapa **Auditoría** se visualiza información relacionada al registro de datos guardados.

Conservaciones



Permite precisar un listado de recomendaciones de uso/ preservación para los productos (Ej. temperatura, humedad, estiba, etc). Estas sugerencias podrán ser convocadas luego en la creación/configuración de un PLU (y se observarán en la impresión de etiquetas)

Ingrese al menú presionando la tecla

Seleccione usuario y digite la contraseña correspondiente.

Presione Aceptar

Elija la opción **Altas y bajas** ubicada en el cuadrante superior derecho de la pantalla

Conservación

En la pantalla se visualiza el menú completo de este módulo. Presione

presione **Nuevo**.



Una vez ubicado en la pantalla de **Datos** active el campo **Nombre** y coloque el término que identifica el tipo de conservación a crear.

Realice los mismos pasos para completar el campo **Datos de conservación**. Aquí podrá colocar el detalle completo de las indicaciones relacionadas con la preservación adecuada del producto.

La palabra **Activo** aparece tildada por defecto. Seleccione esta opción cuando precise deshabilitarlo.

Presione Guardar

En la solapa **Auditoría** se visualiza información relacionada al registro de datos guardados.

Terceros

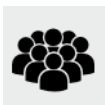

Permite crear una agenda que contiene información (primaria y secundaria) de las personas que se vinculan de manera directa o indirecta con su negocio.

The screenshot shows a software interface with a top navigation bar containing buttons: BORRAR (red), navigation arrows, BUSCAR (orange), NUEVO (blue), GUARDAR (green), and a close button (X). Below the navigation bar are three tabs: Datos (active), Teléfonos y direcciones, and Auditoría. The main form area includes a placeholder box on the left, a 'Nombre' field with the text 'ejemplo', an empty second field, a 'Descripción' field with the text 'ejemplo', a checked 'Activo' status, and two radio buttons for 'Tipo': 'Es cliente' (selected) and 'Es empleado'.

Ingrese al menú presionando la tecla 

Seleccione el módulo **Altas y bajas**

Presione el acceso **Terceros**

Para comenzar con la creación de un nuevo registro presione **Nuevo**.

This screenshot is identical to the one above, but the 'Nombre' and 'Descripción' text boxes are now empty, indicating the user is ready to enter new data. The 'Activo' status remains checked, and the 'Es cliente' radio button is still selected.

Una vez ubicado en la pantalla de **Datos** active el campo **Nombre** y complete los datos correspondientes.

Realice los mismos pasos para completar el apartado siguiente
Descripción

La palabra **Activo** aparece tildada por defecto. Cuando desee deshabilitar algún tercero destilde esta opción

BORRAR ← < > → ↻ BUSCAR NUEVO GUARDAR X

Datos | Teléfonos y direcciones | Auditoría

Tipo

Es cliente Es empleado

Es representante de ventas Es envasador

Es distribuidor Es proveedor

Es importador Es exportador

Es fraccionador Es matadero

Ident. fiscal

Dentro de las opciones disponibles en el campo **Tipo** seleccione la que se vincule a la profesión o rol de la persona ingresada.

Por último, active **Ident. fiscal** para ingresar los datos correspondientes a la misma si así lo requiere.

BORRAR ← < > → ↻ BUSCAR NUEVO GUARDAR X

Datos | Teléfonos y direcciones | Auditoría

Nombre
Casa Central

CAMBIAR

Luego continúe con el ingreso de información seleccionando la solapa siguiente **Teléfonos y Direcciones**.

En recuadro **Nombre** seleccione la que corresponde al contacto ingresado.

Si requiere alguna modificación de la información ya existente presione **Cambiar**

BORRAR ← < > → ↻ BUSCAR NUEVO GUARDAR X

Datos Auditoría

Nombre

Activo
 Para facturación
 Para envíos

Fiscal
 Para remitos
 Para pagos

Teléfonos

Fax

Modifique los datos necesarios activando cada campo.

Presione Guardar.

En la solapa **Auditoría** se visualiza información relacionada al registro de datos guardados

Monedas



Permite definir el símbolo monetario (ej. \$, USD, etc.), como así también la coma decimal para el precio. Esta configuración es la que se mostrará en los comprobantes, impresiones de venta o reportes.

BORRAR ← < > → ↻ BUSCAR NUEVO GUARDAR X

Datos Auditoría

Símbolo

Descripción

Activo

Cód. ISO

Precisión precios Decimales

Ingrese al menú presionando la tecla

Seleccione el módulo **Altas y bajas**

Presione el acceso **Monedas**

Para comenzar con la creación de un nuevo registro presione **Nuevo**.

The screenshot displays a software interface for creating a new record. At the top, there is a navigation bar with buttons: 'BORRAR' (red), navigation arrows, 'BUSCAR' (orange), 'NUEVO' (blue), 'GUARDAR' (green), and a close button 'X'. Below this, there are two tabs: 'Datos' (selected) and 'Auditoría'. The 'Datos' tab contains the following fields and controls:

- Símbolo**: A text input field.
- Descripción**: A larger text input field.
- Activo**: A checked checkbox with a green checkmark.
- Cód. ISO**: A text input field.
- Precisión precios**: A numeric input field with a spinner control showing the value '0' and the label 'Decimales'.

Una vez ubicado en la pantalla de **Datos** active el campo **Símbolo** y coloque el signo que identifica el tipo de moneda a crear.

Realice los mismos pasos para completar el apartado siguiente

Descripción

La palabra **Activo** aparece tildada por defecto. Cuando desee deshabilitar algún valor monetario, destilde esta opción.

Complete el **Cód. ISO** activando dicho campo.

Y en la línea **Precisión precios** coloque los decimales correspondientes.

Presione Guardar.

Para localizar los registros ya creados presione **Buscar** (ubicado en la barra superior) Puede agilizar la búsqueda por código ISO o Descripción.

Buscar un registro por la siguiente palabra clave

BUSCAR

Filtros de búsqueda

- Código ISO
- Descripción

ARE Moneda de Emiratos Árabes
 ARS peso argentino
 BHR Moneda de Bahrein
 BOL Moneda Boliviano
 CHL Moneda Chileno
 COL Moneda Colombiano
 CRI Moneda de Costa Rica

CANCELAR **NUEVO** SELECCIONAR

En la solapa **Auditoría** se visualiza información relacionada al registro de datos guardados

Países



Permite completar la información asociada al país de origen del producto.

BORRAR **←** **<** **>** **→** **↺** **BUSCAR** **NUEVO** **GUARDAR** **×**

Datos **Auditoría**

Nombre **Argentina**

Descripción **Argentina**

✓ Activo

Cód. ISO **AR**

Moneda **+ ARS peso argentino** **🔍**

Ingrese al menú presionando la tecla **☰**

Seleccione el módulo **Altas y bajas**

Presione el acceso **Países**

Para comenzar con la creación de un nuevo registro presione **Nuevo**.

The screenshot shows a software interface with a top navigation bar containing buttons: BORRAR (red), navigation arrows, BUSCAR (yellow), NUEVO (blue), GUARDAR (green), and X (grey). Below this is a form with two tabs: 'Datos' (active) and 'Auditoría'. The 'Datos' tab contains the following fields:

- Nombre:** A text input field.
- Descripción:** A text input field.
- Activado:** A checkbox that is checked, with the text '✓ Activo' next to it.
- Cód. ISO:** A text input field.
- Moneda:** A text input field with a search icon (magnifying glass) and a plus sign (+) to its left.

Una vez ubicado en la pantalla de **Datos** active el campo **Nombre** y coloque el nombre del país a crear.

Realice los mismos pasos para completar el apartado siguiente **Descripción**.

La palabra **Activo** aparece tildada por defecto. Cuando desee deshabilitar algún país seleccione esta opción.

Complete el **Cód. ISO**, que identifica al país a ingresar, activando dicho campo.

Y en la línea **Moneda** puede seleccionar el menú de búsqueda para localizar los valores monetarios ya creados o presionar el signo + para modificar alguno de los existentes.

IMPORTANTE: En [Programación - ABM - Monedas](#) encontrará los pasos necesarios para crear, editar o eliminar un valor monetario en la balanza.

Presione Guardar.

Para localizar los registros ya creados elija la opción **Buscar** (ubicado en la barra superior) Puede ampliar la búsqueda por Código ISO o Descripción.

En la solapa **Auditoría** se visualiza información relacionada al registro de datos guardados

Provincias



Permite establecer la información que corresponde a la provincia de donde proviene el producto.

BORRAR ← < > → ↺ BUSCAR NUEVO GUARDAR ×

Datos Auditoría

Nombre

Descripción

Activo

Abreviatura

País

Ingrese al menú presionando la tecla 

Seleccione el módulo **Altas y bajas**

Presione el acceso **Provincias**

Para comenzar con la creación de un nuevo registro presione **Nuevo**.

BORRAR ← < > → ↺ BUSCAR NUEVO GUARDAR ×

Datos Auditoría

Nombre

Descripción

Activo

Abreviatura

País

Una vez ubicado en la pantalla de **Datos** active el campo **Nombre** y coloque el nombre de la provincia a ingresar..

Realice los mismos pasos para completar el apartado siguiente **Descripción**.

La palabra **Activo** aparece tildada por defecto. Cuando desee deshabilitar alguna **Región** seleccione esta opción.

Presione el campo **Abreviatura** para activar el espacio de escritura y colocar las siglas que identifican la provincia a crear.

Y en la línea **País** seleccione el menú de búsqueda para localizar los países ya creados o presione el signo + para modificar alguno de los existentes.

IMPORTANTE: En [Programación - ABM - Países](#) encontrará los pasos a seguir para crear, editar o eliminar los datos de una Nación en la balanza.

Presione Guardar

Para localizar los registros ya creados elija la opción Buscar (ubicado en la barra superior) Puede acotar la búsqueda por Nombre.

Buscar un registro por la siguiente palabra clave

BUSCAR

Filtros de búsqueda

Abreviatura

Nombre

BSAS Buenos Aires

CBA Córdoba

CANCELAR **NUEVO** **SELECCIONAR**

En la solapa **Auditoría** se visualiza información relacionada al registro de datos guardado

Ciudades



Permite ingresar la ciudad de procedencia del producto.

BORRAR < < > > ↺ BUSCAR NUEVO GUARDAR X

Datos Auditoría

Nombre

Cód. área

✓ Activo

Cód. postal

Provincia 🔍

BORRAR < < > > ↺ BUSCAR NUEVO GUARDAR X

Datos Auditoría

Cód. área

✓ Activo

Cód. postal

Provincia 🔍

País 🔍

Ingrese al menú presionando la tecla 

Seleccione el módulo **Altas y bajas**

Presione el acceso **Ciudades**

Para comenzar con la creación de un nuevo registro presione **Nuevo**.

Una vez ubicado en la pantalla de **Datos** active el campo **Nombre** y coloque el nombre de la ciudad a ingresar.

Realice los mismos pasos para completar el apartado siguiente **Cód. área**.

La palabra **Activo** aparece tildada por defecto. Cuando desee deshabilitar alguna localidad seleccione esta opción.

Presione el campo **Cód. Postal** para activar el espacio de escritura y colocar el esquema que identifica la ciudad a crear.

Las dos líneas siguientes **Provincia** y **País** se completan de la misma forma:

- seleccione el menú de búsqueda para localizar las provincias y países ya creados
- presione el signo + para modificar alguno de los existentes

IMPORTANTE: En [Programación - ABM - Países y Provincias](#) encontrará los pasos a seguir para crear, editar o eliminar los datos de una Nación o Región respectivamente en la balanza.

Presione Guardar

Para localizar los registros ya creados elija la opción Buscar (ubicado en la barra superior) Puede acotar la búsqueda por Abreviatura o Nombre

En la solapa **Auditoría** se visualiza información relacionada al registro de datos guardados.

Reportes

Permiten imprimir, en papel continuo, el total de ventas por día, artículo o vendedor, así como el listado de grupos, departamentos y precios.

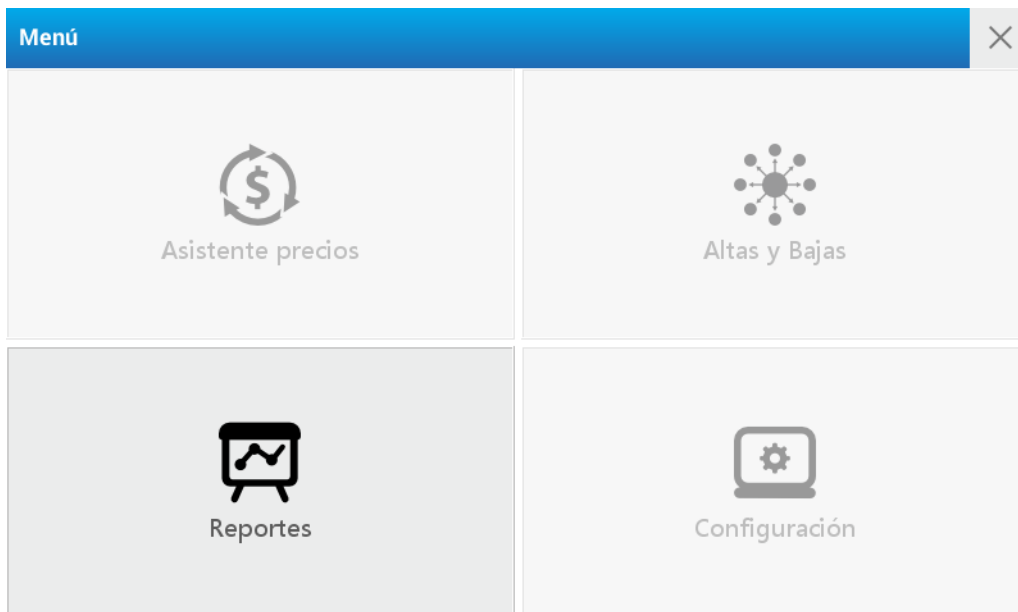

Reporte	Detalle
Ventas por día	Total de ventas ejecutadas
Ventas por vendedor	Suma de ventas realizadas por cada VENDEDOR junto con las de PRE-EMPAQUE.
Ventas por PLU	Integral de ventas de cada PLU
Cierre de ventas	Borra de la memoria los totales de ventas
Listado de grupos	Detalle de los grupos generados
Listado de departamentos	Descripción de los departamentos activos
Lista de precios	Listado de precios en uso
Precios de PLU	Valor de un PLU en cada listado de precios o condición

Ventas por día



Esta opción permite obtener el detalle del total de ventas concretadas de acuerdo al período seleccionado.

Ingrese al menú presionando la tecla 

Seleccione usuario y digite la contraseña correspondiente.

Presione Aceptar

Elija la opción **Reportes** ubicada en el cuadrante inferior izquierdo de la pantalla

En la pantalla se visualiza el menú completo de este módulo. Presione

Ventas por Día

Una vez ubicado en dicho apartado utilice los filtros para diseñar el reporte a su necesidad

Active el tipo de filtro a utilizar y/o el **Modo Detallado** presionando los cuadros grises que se encuentran al inicio de cada opción. Una vez realizada esta operación se visualiza un tilde en cada espacio.

Para emplear el filtro por fecha seleccione el período deseado utilizando los campos de fecha-hora habilitados para tal fin.

Para realizar el reporte por vendedor utilice el menú de búsqueda para seleccionar el usuario a verificar

El modo detallado le permite contar con información ampliada de las ventas ejecutadas en el período elegido:

- Fecha
- N° Ticket
- Subtotal

Presione Aceptar

Ventas por vendedor



Este acceso muestra el total de ventas realizadas por cada **VENDEDOR** junto con las de **PRE-EMPAQUE**.

REPORTE DE VENTAS (TOTALES) POR VENDEDOR ×

✓ Filtrar por fecha a

Filtrar por vendedor

Modo Detallado

Para hacer uso de este reporte, seleccione el módulo **Ventas por vendedor** y continúe con los pasos que se detallan a continuación:

Active el tipo de filtro a utilizar y/o el **Modo Detallado** presionando los cuadros grises que se encuentran al inicio de cada opción. Una vez realizada esta operación se visualiza un tilde en cada espacio

Seleccione el período deseado utilizando los campos de fecha-hora habilitados para tal fin.

Para realizar el reporte por vendedor utilice el menú de búsqueda para seleccionar el usuario a verificar

El modo detallado le permite contar con información ampliada de las ventas ejecutadas por el vendedor seleccionado en el período elegido:

- Fecha
- N° Ticket
- Subtotal

Presione Aceptar

Ventas por PLU



Este parámetro permite observar el total de ventas de cada PLU generado en la balanza.

VENTAS POR PLU

×

✓ Filtrar por fecha

< 01/02/16 >

 a

< 01/02/16 >

PLU

×

< 0 >

🔍

Departamentos

×

🔍

Grupos

×

🔍

CANCELAR

ACEPTAR

Para ejecutar el reporte de ventas por PLU, seleccione el módulo **Ventas por PLU** y continúe con los pasos que se detallan a continuación:

Seleccione el período deseado utilizando el campo **Filtrar por fecha** habilitado para tal fin

El campo **PLU** le permite obtener el detalle de las ventas de un producto en particular. Para ello active el menú de búsqueda y seleccione el PLU a analizar.

Los campos de **Departamentos** y **Grupos** le permiten especificar aún más el reporte. Utilice el menú de búsqueda para seleccionarlos.

Presione Aceptar.

Cierre de ventas



En este punto es posible, una vez elaborados los reportes necesarios, **BORRAR DE LA MEMORIA** los totales de ventas realizadas con el fin de comenzar con un nuevo período.

Cierre de Ventas				
Cierres	Fecha	Usuario	Ventas	Total
16	10/06/2015	Super	95	6.972,51

Cierres: 1

Para eliminar de la memoria del equipo los totales de ventas realizados ingrese al módulo **Cierre de Ventas** y presione **Cerrar Ventas** ubicado en el margen superior derecho.

Luego de realizar esta acción, aparece en pantalla un mensaje para confirmar o cancelar la operación.

Listado de grupos

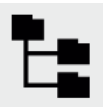

Permite obtener una impresión directa del listado de grupos disponibles

Para obtener el detalle de los grupos creados presione sobre el acceso **Listado de Grupos** y se imprimirá automáticamente dicho reporte.

Listado de departamentos:



Esta opción imprime el listado de departamentos cargados. Puede obtener el inventario de departamentos generados en la balanza presionando sobre el acceso **Listado de Departamentos**.

Luego se imprimirá automáticamente dicho listado.

Lista de precios



De manera rápida y sencilla imprime la lista de precios activa.

LISTADO DE PRECIOS DE PRODUCTOS ×

Lista de precios 🔍

Departamentos × 🔍

Grupos × 🔍

Para obtener el detalle de las ventas realizadas dentro de una lista de precios, seleccione el módulo **Lista de Precios** y continúe con los pasos que se detallan a continuación:

Seleccione la **Lista de Precios** que desea verificar. Para ello utilice el menú de búsqueda.

Los campos de **Departamentos** y **Grupos** le permiten especificar aún más el listado a visualizar. Active el menú de búsqueda para seleccionarlos.

Presione Aceptar.

Precios de PLU

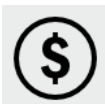

Seleccione este reporte cuando necesite contar con una impresión detallada del valor de un PLU en cada listado de precios o condición.



PLU



CANCELAR

ACEPTAR

Para utilizar este reporte siga estos pasos:

Ingrese al módulo **Precios de PLU**

Coloque el número de PLU a visualizar o utilice el menú de búsqueda para localizarlo.

Presione Aceptar.

Configuración

En este punto del menú es posible establecer los parámetros necesarios para asegurar un correcto funcionamiento del equipo, así como adaptarlo para el uso particular de su empresa, el estado de conexión a redes, permisos de usuarios, etc.

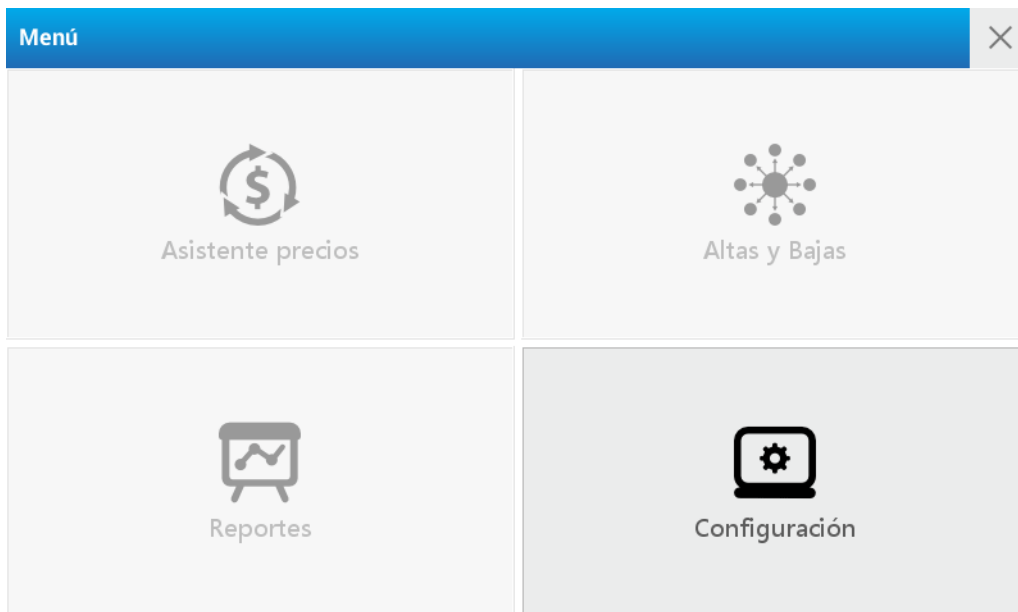

General



Esta opción permite la configuración general del equipo para adaptar la balanza a las necesidades puntuales de su empresa.

Configuración general

Guardar

Datos Empresa Páginas Ventas Balanza Impresión

Nombre del Comercio

Dirección del Comercio

Teléfono

Imagen

Se aconseja un ancho máximo de la imagen de 400 pixeles

Comenzaremos primero detallando la función que cumple cada solapa:

- **Datos Empresa:** en este espacio puede incorporar información referida a su empresa o comercio. La misma se visualizará como encabezado en cada una de las impresiones del equipo
- **Páginas:** aquí podrá editar el nombre de las páginas iniciales de accesos directos
- **Ventas:** permite determinar permisos de acceso a cambios de precios, venta de genéricos y visualizar el número del último ticket impreso
- **Balanza:** en este apartado se establece el N° de balanza (para el caso de varios equipos en operación), visualización del puntero en la pantalla, tiempo de espera de las teclas especiales y de la marquesina, modo de la balanza, entre otras funciones
- **Impresión:** permite definir la cantidad de copias y ajustar el tono del impresor así como restaurar los formatos de impresión

A continuación encontrará los pasos a seguir para completar los datos en cada solapa.

Ingrese al menú presionando la tecla .

Seleccione usuario y digite la contraseña correspondiente.

Presione Aceptar

Elija la opción **Configuración** ubicada en el cuadrante inferior derecho de la pantalla

En la pantalla se visualiza el menú completo de este módulo. Presione

General

Configuración general Guardar ×

Datos Empresa Páginas Ventas Balanza Impresión

Nombre del Comercio

Dirección del Comercio

Teléfono

Imagen

Se aconseja un ancho máximo de la imagen de 400 pixeles

Una vez ubicado en la solapa **Datos Empresa** encontrará el primer campo denominado **Nombre**. Aquí puede colocar el término que identifica a su empresa. Para ello presione el campo de escritura para activarlo, luego la tecla  para habilitar el teclado alfanumérico. Digite las letras y/o números necesarios y luego presione Entrar

Complete los campos siguientes **Dirección del Comercio** y **Teléfono** siguiendo las acciones detalladas en el paso anterior. Puede utilizar también el teclado numérico de la balanza.

En el campo **imagen** podrá seleccionar el logo de su empresa (ancho máximo 400 pixeles) Presione sobre el campo en blanco para habilitar el menú de búsqueda. Puede localizar la imagen desplazándose con el scroll en el cuadrante derecho o activar el campo de texto para realizar la búsqueda por palabra clave.

IMPORTANTE: Antes de ejecutar esta acción debe cargar la imagen en el equipo. Para ello siga los pasos descritos en [Programación - ABM - Imágenes](#)

Presione Guardar

Configuración general Guardar ×

Datos Empresa Páginas Ventas Balanza Impresión

Página 1 <input type="text" value="Frutas"/>	Página 6 <input type="text" value="Verduras"/>
Página 2 <input type="text" value="P 2"/>	Página 7 <input type="text" value="P 7"/>
Página 3 <input type="text" value="P 3"/>	Página 8 <input type="text" value="P 8"/>
Página 4 <input type="text" value="P 4"/>	Página 9 <input type="text" value="P 9"/>
Página 5 <input type="text" value="P 5"/>	Página 10 <input type="text" value="P 10"/>

En la solapa siguiente **Páginas** debe colocar el nombre que identifica a las páginas de acceso rápido.

Presione sobre cada línea para activar el campo de escritura

Presione la tecla  para habilitar el teclado alfanumérico

Digite las letras o números necesarios

Presione Guardar

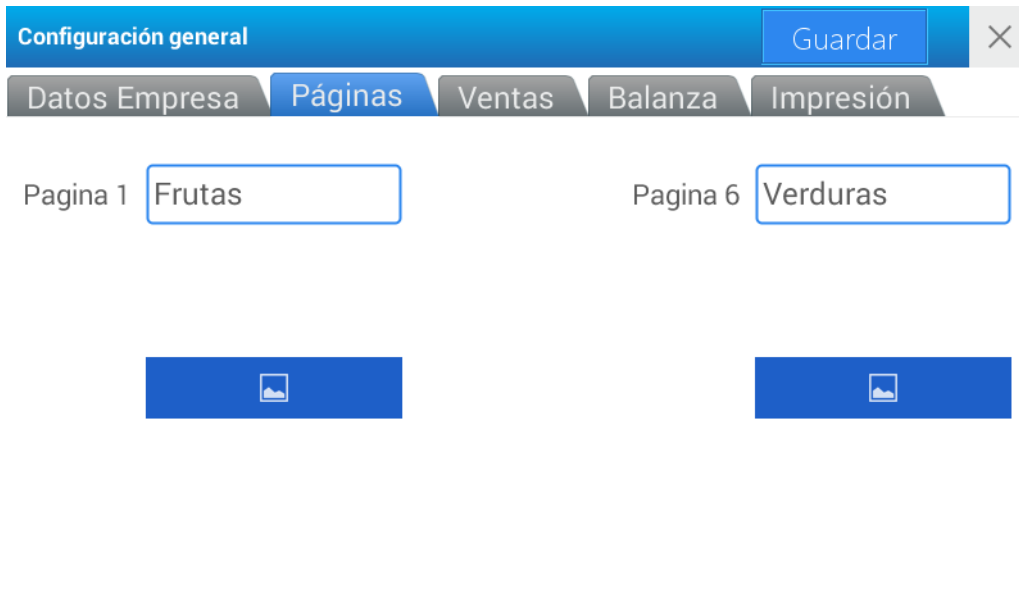

Configuración general Guardar X

Datos Empresa **Páginas** Ventas Balanza Impresión

Página 1

Página 6

IMPORTANTE: Si se encuentra en el modo Autoservicio, la solapa mostrará dos páginas y la posibilidad de seleccionar una imagen para cada una.

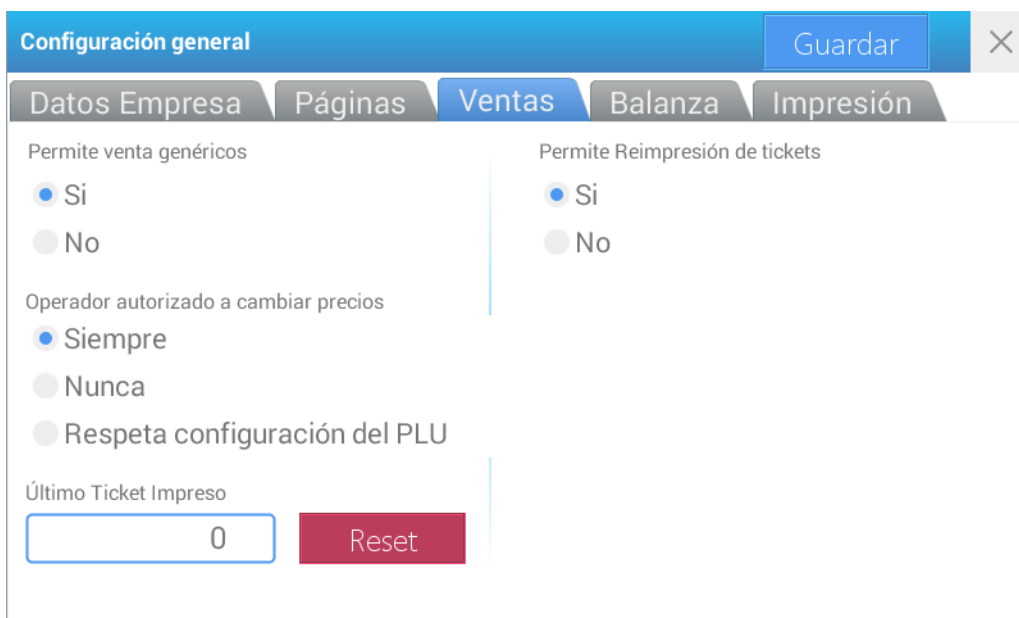

Configuración general Guardar X

Datos Empresa **Ventas** Páginas Balanza Impresión

Permite venta genéricos
 Si
 No

Permite Reimpresión de tickets
 Si
 No

Operador autorizado a cambiar precios
 Siempre
 Nunca
 Respeta configuración del PLU

Último Ticket Impreso
 Reset

La solapa de **Ventas** debe seleccionar las opciones disponibles en los siguientes ítems:

- Permite venta genéricos
- Operador autorizado a cambiar precios

- Y se visualiza el último ticket impreso
- También resetear el ticket Al finalizar presione guardar.

The screenshot shows a configuration window titled 'Configuración general' with a 'Guardar' button in the top right. Below the title bar are tabs for 'Datos Empresa', 'Páginas', 'Ventas', 'Balanza', and 'Impresión'. The 'Balanza' tab is active. The configuration items are as follows:

Nro. de Balanza	< 1 >
Nombre	Cuora Neo
Perfil	DEFAULT
Tiempo marquesina	30
Protección de interferencias	OFF 5
Clave VNC	
Activar VNC	ON
Modo Avanzado	ON
Ver Puntero (requiere reiniciar)	ON
Modo Autoservicio (requiere reinici...)	OFF
Patrón de Desbloqueo	Configurar desbloqueo

En la solapa **Balanza** puede:

Colocar el número que identifica al equipo dentro de su negocio utilizando el campo **Nº de Balanza**. Ingrese el número a través del teclado o presionando las flechas ubicadas en los extremos del recuadro.

Seleccione el **Tiempo marquesina** desplazando el cursor hacia la derecha para incrementar la duración.

Presione el recuadro gris en la línea **Protección de interferencias** para activarlo. En el recuadro contiguo desplace el cursor a la derecha para aumentar el número o a la izquierda para reducirlo.

Para **activar VNC** primero ingrese la clave en el campo de texto habilitado para tal fin y luego mueva la tecla hacia la derecha para activarlo.

Presione el selector ON-OFF **Modo Autoservicio** para activarlo y cambiar el modo de la balanza. Debe reiniciar la balanza para que se aplique el cambio.

Presione Guardar.

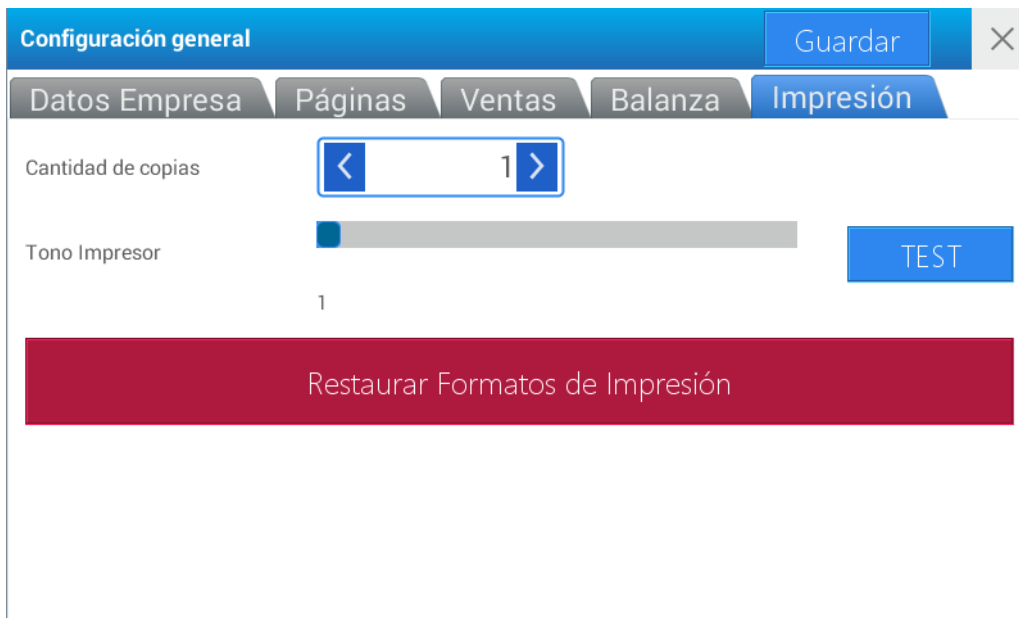

Y en último lugar se ubica la solapa **Impresión**.

Para fijar el número de ticket a obtener cada vez que se realice una venta con impresión coloque el número en el recuadro **Cantidad de Copias**. Para ello utilice las flechas o active el campo de texto.

Para ajustar el **Tono del Impresor** desplace el cursor hacia la derecha. Presione  para corroborar la operación realizada.

El último recuadro **Restaurar Parámetros de Impresión** le permite eliminar las modificaciones realizadas y volver al estado original.

Presione Guardar.

Redes

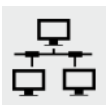

El equipo cuenta con dos clases de conexión:

- Ethernet
- Wi-Fi

La balanza posee un puerto de comunicación ubicado en la parte inferior del equipo que le permite comunicarse con una PC ó conectarse en red con otros equipos. Para mayor seguridad al conectar su balanza en la red de comunicaciones solicite la asistencia técnica de un **ATAS** (Agente Técnico Autorizado SYSTEL).

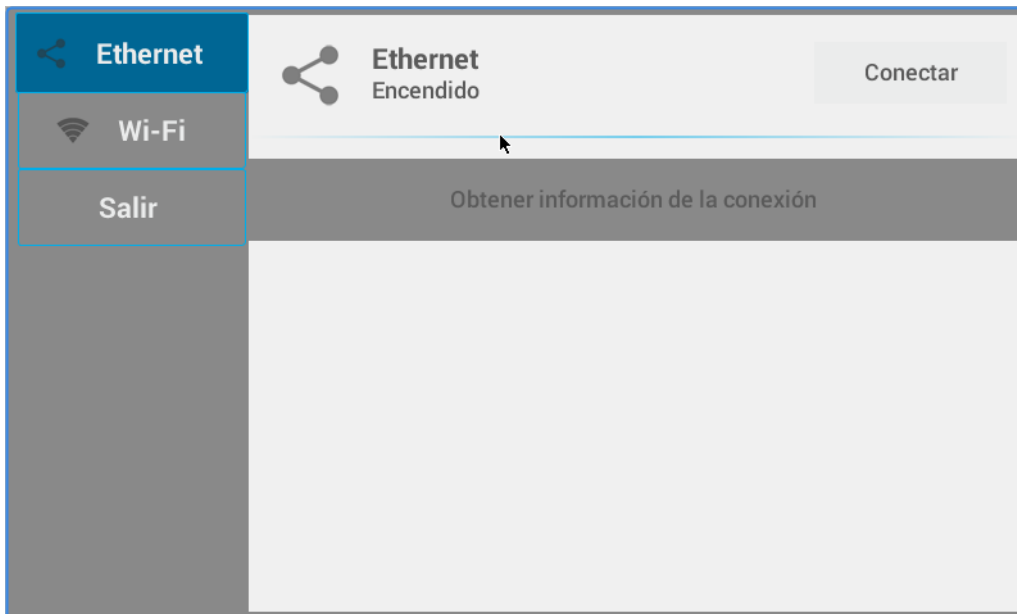

Ingrese al menú presionando la tecla .

Seleccione usuario y digite la contraseña correspondiente.

Presione Aceptar.

Elija la opción **Configuración** ubicada en el cuadrante inferior derecho de la pantalla

Redes

En la pantalla se visualiza el menú completo de este módulo. Presione

En el margen izquierdo se visualizan tres recuadros:

- Ethernet
- Wi-Fi
- Salir

Presionando Ethernet se habilita la opción que tiene el equipo para conectarse con una PC o en red con otros equipos.

Presione Conectar.

Al seleccionar Wi-Fi se visualizan todas las redes disponibles

Presione Scan para buscar las redes disponibles

Seleccione la red a la que desee conectarse

Luego ingrese la contraseña de la red

Presione aceptar para que el equipo guarde la red y se conecte

Accesos



Permite configurar las teclas de acceso rápido página por página.

P 1	P 2	P 3	P 4	P 5	P 6	P 7	P 8	P 9	P 10
 plu unitario	 plu pesable	 Ejemplo Escurreido	 Papaya						
		 jamon							

Ingrese al menú presionando la tecla .

Seleccione usuario y digite la contraseña correspondiente.

Presione Aceptar.

Elija la opción **Configuración** ubicada en el cuadrante inferior derecho de la pantalla

Accesos

En la pantalla se visualiza el menú completo de este módulo. Presione

Primero seleccione la página donde se creará el acceso rápido

Presione el cuadro donde desea ubicarlo.

Se visualiza la siguiente pantalla

PLU		nombre	
3		Ejemplo Ecurrido	
6		Manzana verde	
4		Papaya	
5		jamon	
2		plu pesable	
1		plu unitario	

Seleccione el PLU que se localizará allí presionando sobre el mismo.

Para realizar la búsqueda de un PLU active primero los filtros presionado **Filtro on/off** ubicado en el margen superior derecho.

Luego utilice los campos dispuestos para ajustar la búsqueda por Departamento y/o Grupo.

También dispone de un campo de texto para realizar la búsqueda por número o por palabra clave.

En la pantalla inicial se visualiza el PLU elegido.

Para eliminar un acceso mantenga presionado el cuadro por unos segundos.

CONFIRMACIÓN

Se eliminará el acceso seleccionado.

¿Desea continuar?

CANCELAR
NO
SI

Se visualiza un mensaje de confirmación.

Presione **Si** para confirmar la operación o **Cancelar** para rechazarla.

Fecha y hora



Puede utilizar esta opción para modificar la hora y fecha de la balanza.

Fecha y Hora
GUARDAR
✕

<
feb...
>
<
2016
>

	lun	mar	mié	jue	vie	sáb	dom
06	1	2	3	4	5	6	7
07	8	9	10	11	12	13	14
08	15	16	17	18	19	20	21
09	22	23	24	25	26	27	28
10	29						

Hora: < 12:14:15 >

Ingrese al menú presionando la tecla .

Seleccione usuario y digite la contraseña correspondiente.

Presione Aceptar

Elija la opción **Configuración** ubicada en el cuadrante inferior derecho de la pantalla

Fecha y Hora

En la pantalla se visualiza el menú completo de este módulo. Presione Para seleccionar el mes utilice las flechas ubicadas en los extremos del primer campo.

Presionado la flecha que se ubicada entre ambas líneas puede avanzar mes por mes.

De la misma manera seleccione el año en curso.

Seleccione el día correcto en el calendario.

Por último modifique el horario en el campo **Hora**. Para ello puede utilizar las flechas ubicadas en el extremo del recuadro o activar el campo y colocar la hora correspondiente a través del teclado numérico del equipo.

Presione Guardar.

Tickets



Permite editar, en forma completa, el texto y formato con que se imprimirá el ticket.

A continuación detallaremos las opciones con las que cuenta el equipo para el diseño de un ticket de venta.

Ingrese al menú presionando la tecla .

Seleccione usuario y digite la contraseña correspondiente.

Presione Aceptar.

Elija la opción **Configuración** ubicada en el cuadrante inferior derecho de la pantalla.

En la pantalla se visualiza el menú completo de este módulo. Presione

Tickets

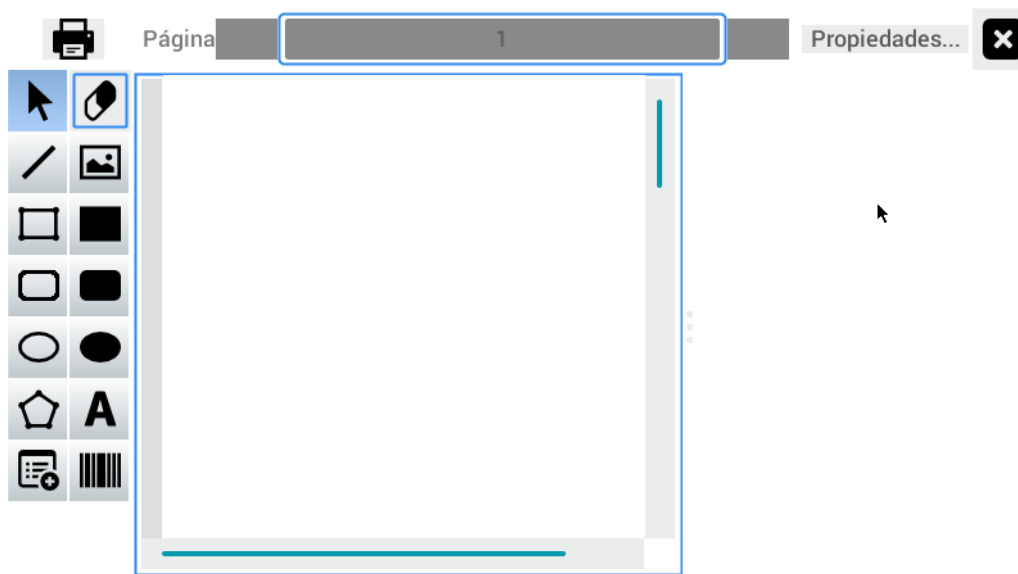

En la pantalla se visualizan tres recuadros:

- En el central puede seleccionar la ubicación de la información que se imprimirá en el ticket

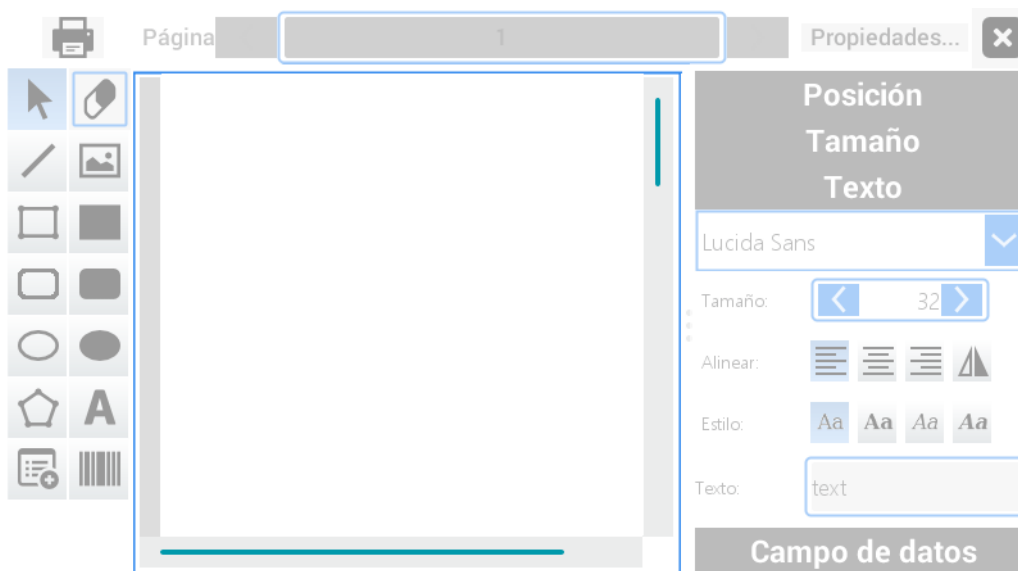

- El izquierdo presenta una serie de acciones para editar el texto, realizar dibujos y seleccionar otros campos de información (Ej. Tabla nutricional y Código de Barras).



Al presionar sobre alguno de los espacios de texto del recuadro central se habilita, a la derecha de la pantalla, un tercer campo de acciones:

- Aquí se encuentran las opciones de **Posición - Tamaño - Texto** y **Campo de datos**. También se visualizan allí las opciones que se habilitan con posterioridad.

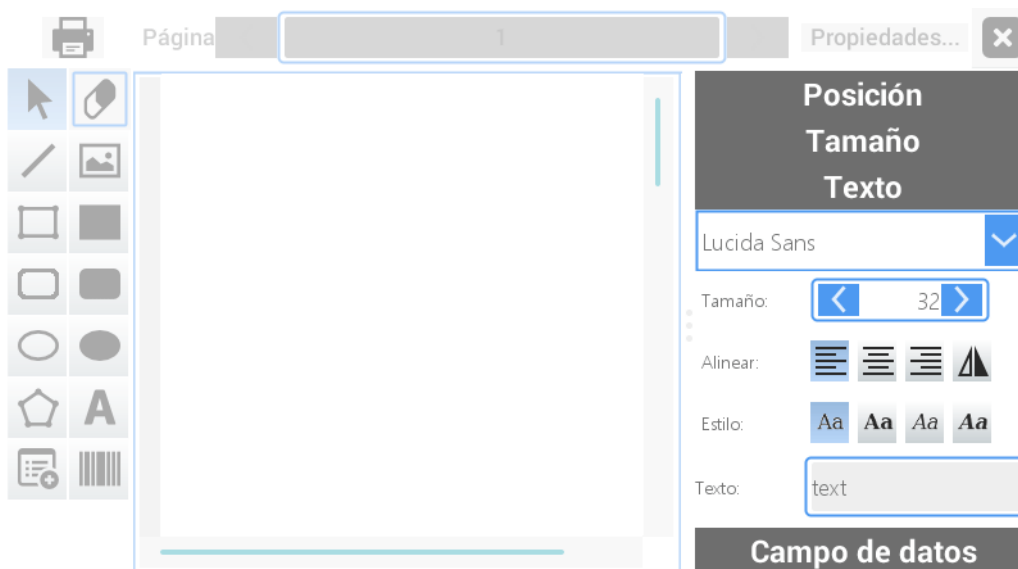

De acuerdo al diseño a realizar, seleccione las acciones disponibles en el cuadrante izquierdo y ubíquelas en el cuadro central.

Para insertar una imagen seleccione la opción y colóquela en el lugar elegido

Luego de esta acción, se observa un rectángulo de color negro. Presione sobre el mismo para activarlo.



Se habilitará a la izquierda la línea **Imagen**.

Habilite el menú desplegable del campo **Imagen** y seleccione la opción correspondiente.

IMPORTANTE: En [Programación - ABM - Imágenes](#) se encuentran las acciones a seguir para subir y guardar imágenes en la memoria de la balanza.

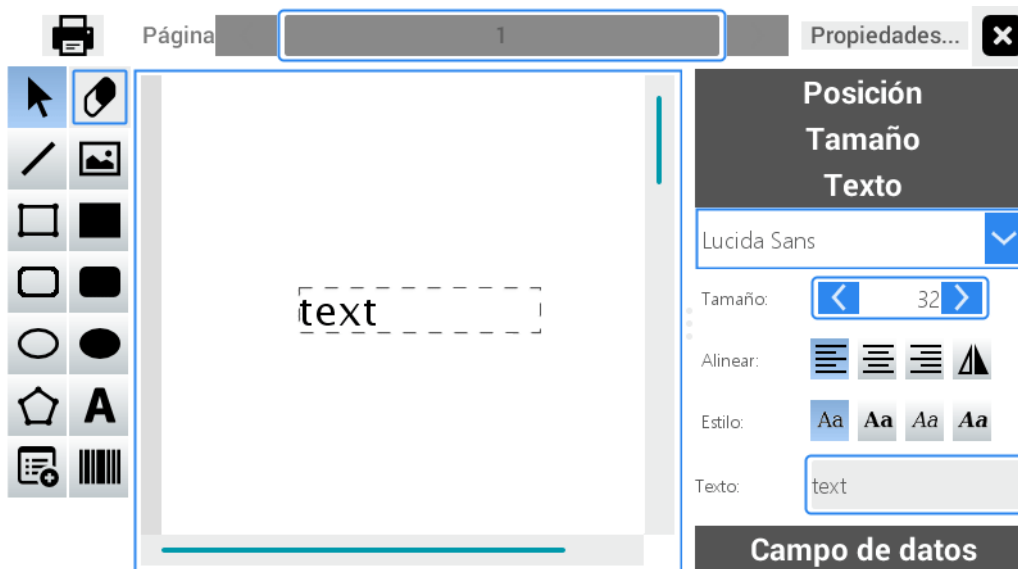

Presionado sobre cualquiera de las líneas de texto se habilitan las propiedades a la derecha.

En la opción **Texto** puede seleccionar la tipografía presionando el menú desplegable.

Luego elegir el **Tamaño** de la letra a través de las flechas ubicadas en el extremo del recuadro o colocando el número mediante el teclado numérico.

Seleccione **Alinear** y **Estilo** presionando sobre el formato que se ajusta a su necesidad.

En el campo de **Texto** coloque el término que aparecerán en el espacio seleccionado. Para ello presione el campo para activarlo y habilite el teclado alfanumérico.

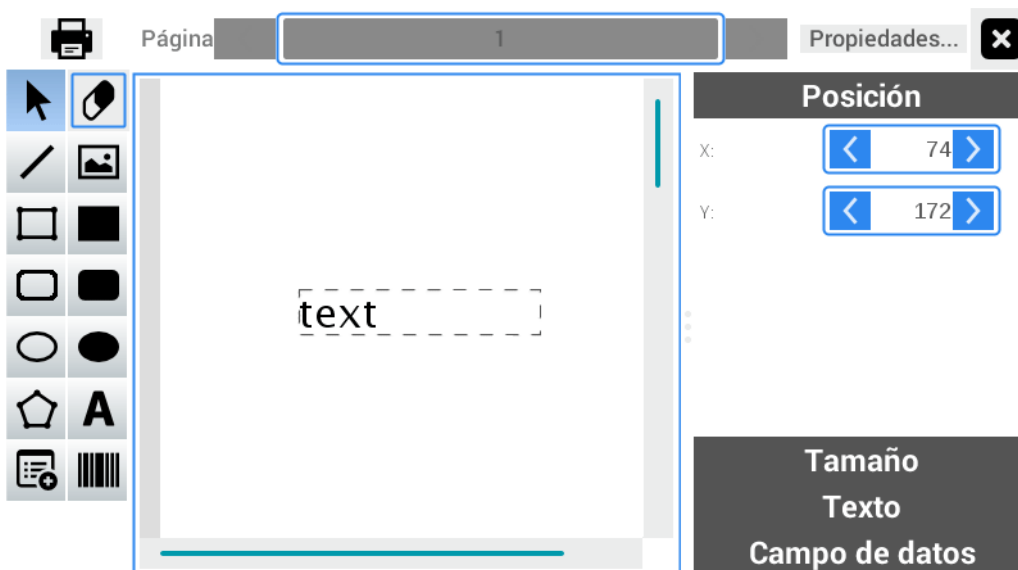

En el campo **Posición** coloque el las líneas **X** e **Y** los valores correspondientes.

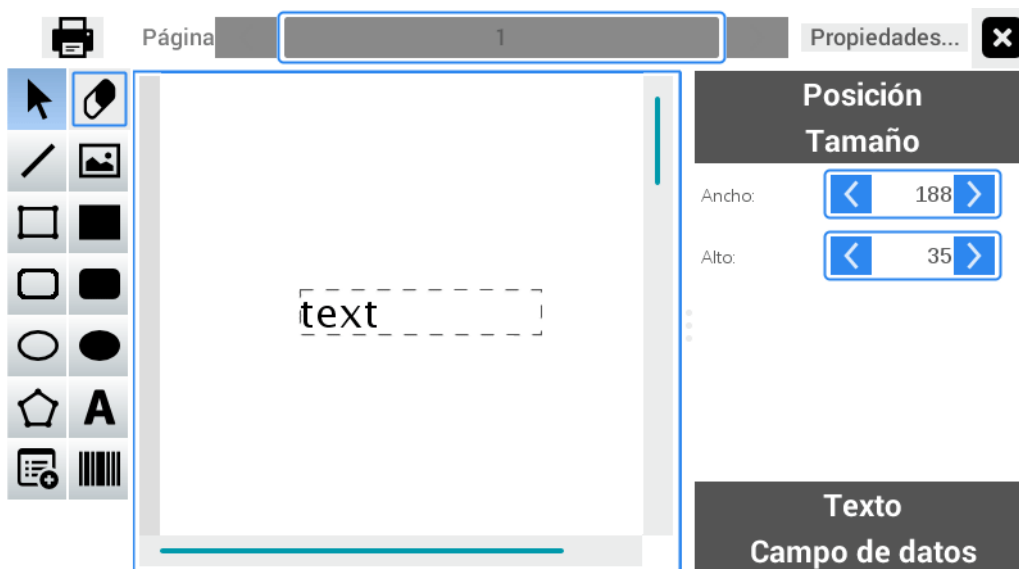

Realice la misma operación en el campo **Tamaño** con los cuadros de Ancho y Alto

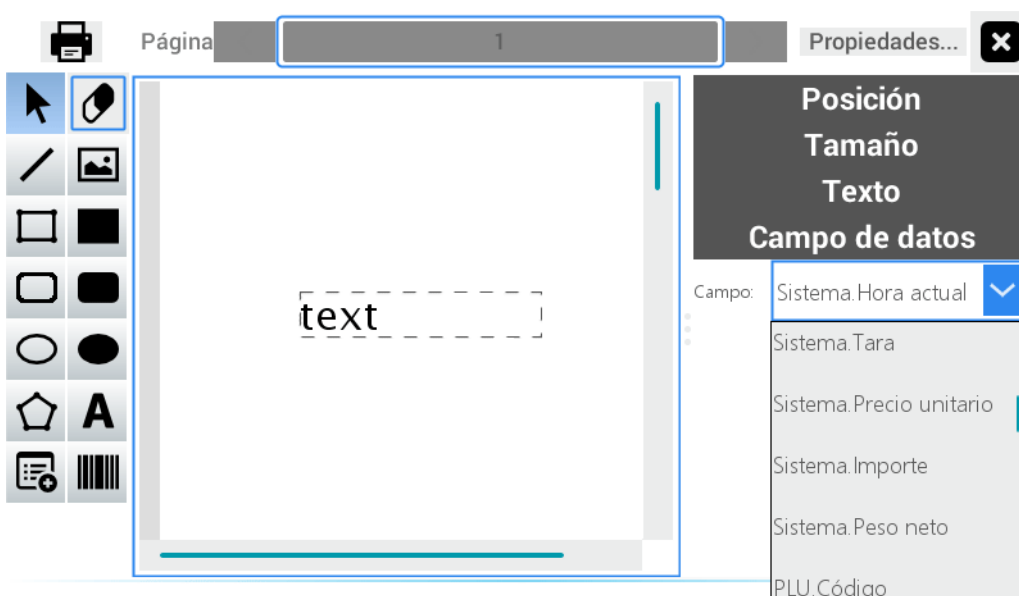

Luego seleccione **Campo de Datos** y elija la información que se visualizará en dicho espacio. Para ello presione sobre la flecha para observar el menú desplegable.

Al presionar sobre la imagen del código de barras del recuadro izquierdo y luego sobre el campo de escritura puede insertar el código de barras del producto.



Se habilitará a la izquierda una línea adicional denominada “Código de barras” y los siguientes comandos para editarla: **Cod. Barras - Valor - Tipo - Orientación - Ancho de barra - Altura.**

Al presionar la tabla del recuadro izquierdo y luego sobre el campo de escritura puede insertar una tabla nutricional.

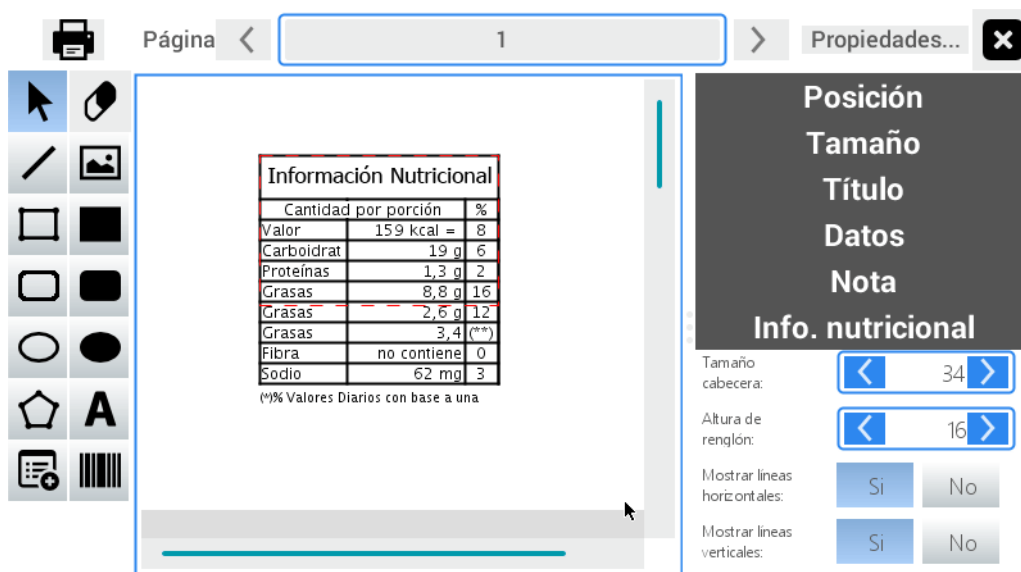

Se habilitará a la izquierda una línea adicional denominada **Info. Nutricional** y los siguientes comandos para editarla: **Tamaño cabecera - Altura de renglón - Mostrar líneas horizontales - Mostrar líneas verticales.**

Presionando el recuadro **Propiedades** ubicado en el margen inferior derecho de la pantalla puede ajustar la altura y los márgenes de impresión.

Página **Márgenes**

Altura de cabecera: milímetros

Altura banda detalle: milímetros

Altura pié de página: milímetros

Cancelar **Guardar**

Página **Márgenes**

Superior: milímetros

Inferior: milímetros

Izquierda: milímetros

Derecha: milímetros

Cancelar **Guardar**

Luego Presione Guardar o Cancelar para volver a la pantalla inicial.

Para visualizar los tickets creados utilice la línea de **Página** ubicada en el margen superior de la pantalla.

En el margen superior izquierdo presione la impresora para visualizar el diseño realizado.

Presione X para cerrar el área de trabajo.

Etiquetas



Desde esta opción es posible editar el formato de la etiqueta. A continuación detallaremos las

opciones con las que cuenta el equipo para el diseño de etiquetas.

Ingrese al menú presionando la tecla .

Seleccione usuario y digite la contraseña correspondiente

Presione Aceptar

Elija la opción **Configuración** ubicada en el cuadrante inferior derecho de la pantalla

En la pantalla se visualiza el menú completo de este módulo. Presione

Etiquetas

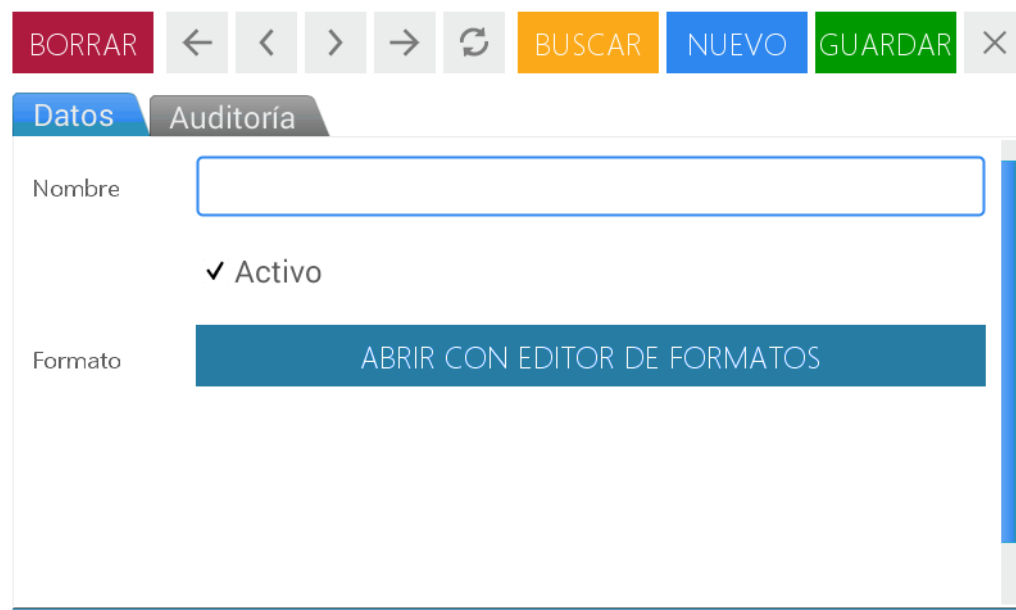

Para comenzar con la creación de una etiqueta presione **Nuevo**. Esta acción se encuentra en la barra de navegación ubicada en el margen superior.

Una vez ubicado en la pantalla de **Datos** active el campo **Nombre** y coloque el nombre del modelo de etiqueta a crear.

La palabra **Activo** aparece tildada por defecto. Cuando desee deshabilitar un modelo de etiqueta, destilde esta acción.

Luego de esta acción se visualiza la siguiente pantalla

Seleccione el tipo de template

Cantidad de etiquetas

CANCELAR

ACEPTAR

Seleccione el tipo de template y la cantidad de etiquetas. Presione Aceptar.



Continúe con los pasos descritos en el módulo Ticket para confeccionar las etiquetas de acuerdo a su necesidad.

Asignar formato



Permite seleccionar el formato de impresión de los comprobantes. El equipo cuenta con seis formatos preestablecidos:

- pesable venta directa
- pesable pre-empaque

- unitario venta directa
- unitario pre-empaque
- escurridos

Ingrese al menú presionando la tecla .

Seleccione usuario y digite la contraseña correspondiente





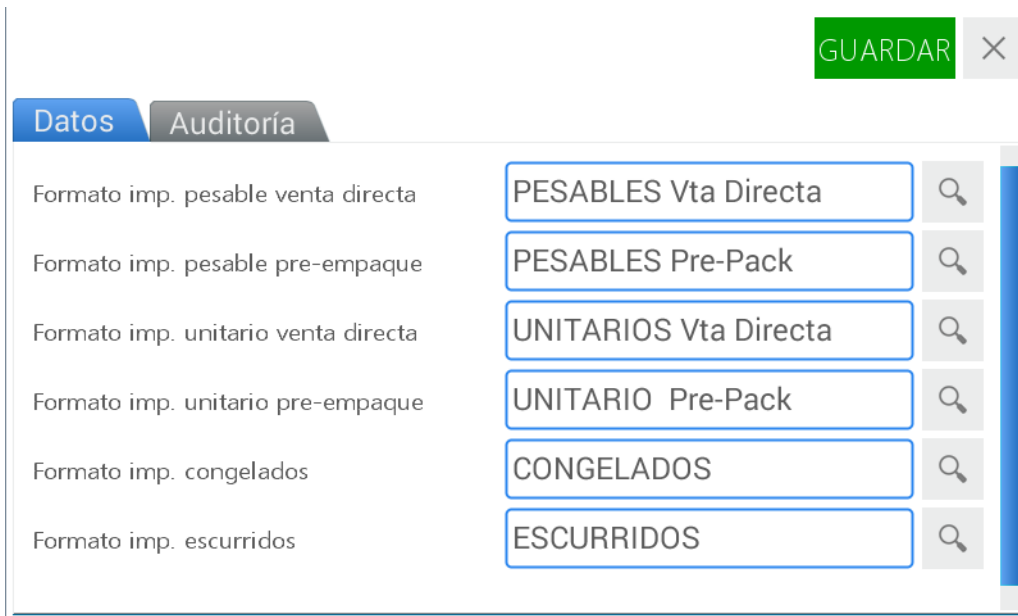

Presione Aceptar

Elija la opción **Configuración** ubicada en el cuadrante inferior derecho de la pantalla

En la pantalla se visualiza el menú completo de este módulo. Presione

Asignar



Formato	Valor	Buscar
Formato imp. pesable venta directa	PESABLES Vta Directa	
Formato imp. pesable pre-empaque	PESABLES Pre-Pack	
Formato imp. unitario venta directa	UNITARIOS Vta Directa	
Formato imp. unitario pre-empaque	UNITARIO Pre-Pack	
Formato imp. congelados	CONGELADOS	
Formato imp. escurridos	ESCURRIDOS	

Una vez ubicado en la pantalla de **Datos** seleccione por cada línea el formato de impresión que desee asignar.

Presione la lupa para habilitar el menú de búsqueda.

Al finalizar presione Guardar.

En 2da. solapa **Auditoría** se muestra información relacionada al registro de datos guardados.

Códigos de barras



En cada comprobante de venta, tanto ticket como etiqueta, se imprimirá un código de barras en formato EAN-13.

Desde este acceso podrá modificar la configuración del código de barras, seleccionando entre 3 opciones posibles y determinando el campo, la posición y la cantidad de dígitos que requiera (12

dígitos en total)

Formato de código de barras GUARDAR X

Código Barra:	<input type="text" value="EAN13"/>	Tipo:	<input type="text"/>
Campo A:	<input type="text"/>	<input type="text" value="1"/>	<input type="text"/>
Campo B:	<input type="text"/>	<input type="text" value="0"/>	<input type="text"/>
Campo C:	<input type="text"/>	<input type="text" value="0"/>	<input type="text"/>
Campo D:	<input type="text"/>	<input type="text" value="0"/>	<input type="text"/>

Resultado:

La balanza admite la configuración de tres clases diferentes de código de barras:

- **VENTA POR PESO:** artículo PESABLE
Se imprime en el comprobante de venta la siguiente configuración de fábrica: **2 0 P P P P I I I I I I I X**. El valor por defecto de la cabecera es el número **20**, el cual puede utilizarse para que el lector de códigos de la caja identifique dicho artículo como pesable.
- **VENTA POR UNIDAD:** artículo por UNIDAD (no pesable)
La configuración definida de fábrica es **2 1 P P P P I I I I I I I X** y se imprimirá en el comprobante al momento de vender un artículo por unidad. El valor por defecto de la cabecera es el número **21**, el cual puede utilizarse para que el lector de códigos de la caja identifique dicho artículo como no pesable.
- **VARIOS:** El valor de configuración de fábrica para esta condición es: **2 2 A A I I I I I I I I X**
Este código de barras se utilizará cuando dos o más artículos se vendan en un mismo comprobante, y sea por lo tanto imposible incluir el código de artículo en la configuración del código impreso. Para que el lector de la caja pueda diferenciar entre cada configuración, se aconseja utilizar una cabecera (2 dígitos iniciales) de números fijos diferentes para cada configuración.

A continuación describiremos los pasos a seguir para configurar el código de barra de los productos.

Ingrese al menú presionando la tecla .

Seleccione usuario y digite la contraseña correspondiente.

Presione Aceptar.

Elija la opción **Configuración** ubicada en el cuadrante inferior derecho de la pantalla.

En la pantalla se visualiza el menú completo de este módulo. Presione **Códigos de Barra**.

Formato de código de barras
GUARDAR
×

Código Barra:	EAN13		Tipo:	Pesable
Campo A:	Número Fijo	← 2 →		20
Campo B:	Código	← 4 →		
Campo C:	Importe	← 6 →		
Campo D:	Tara	← 0 →		

Resultado: **20BBBBCCCCCX**

Una vez ubicado en la pantalla inicial seleccione primero la especie de código de barra desde el campo **Tipo**.

Luego complete los campos A, B, C y D presionando la flecha ubicada en el extremo derecho.

Una vez posicionado en el menú desplegable seleccione la opción que desea ubicar en ese orden.

Coloque también la cantidad de dígitos que se visualizarán por cada opción elegida.

En la última línea **Resultado** puede observar la conformación del código de barras diseñado.

Al finalizar presione Guardar.

Conectividad DB



Permite acceder a la base de datos del equipo, cambiar la clave, seleccionar espera de sincronización inicial y acceder a base de datos remota. Para acceder a este módulo siga los siguientes pasos:

Ingrese al menú presionando la tecla .

Seleccione usuario y digite la contraseña correspondiente.

Presione Aceptar.

Elija la opción **Configuración** ubicada en el cuadrante inferior derecho de la pantalla.

En la pantalla se visualiza el menú completo de este módulo. Presione

Conectividad DB

Acceso a base de datos		Cambiar Clave		GUARDAR		✕	
Eth ip:	0.0.0.0	WiFi ip:	192.168.0.6				
Eth MAC:	0.0.0.0	WiFi MAC:	7C:DD:90:3D:8D:59				
Usuario:	user	Puerto:	5432				
Clave:	<input type="text"/>	Base de datos:	cuora				
<input type="checkbox"/> Espera Sincronización Inicial							
<input type="checkbox"/> Usar base de datos remota							
IP Remota:	<input type="text" value="192.168.1.186"/>						

Los valores mostrados son referenciales

Una vez ubicado en la pantalla inicial se visualiza información vinculada a la base de datos del equipo.

Si al encender la balanza, por algún problema técnico, no puede tener acceso a la RED de comunicación, para liberar el equipo se debe presionar la tecla SALE. Se visualizará un nuevo mensaje: **LOS DATOS DEL EQUIPO PUEDEN ESTAR DESACTUALIZADOS...** esto significa que no se concretó la actualización de datos.

Luego ingrese la CLAVE DE ACCESO DE ADMINISTRADOR para comenzar a operar la balanza sin conexión a la RED.

Cuando la balanza está conectada en RED presenta algunos accesos denegados (por seguridad) ya que estos solo pueden ser operados desde el servidor.

Si usted realiza algún cambio en estos puntos, la balanza dará aviso al servidor.

Desde este apartado puede también seleccionar la opción **Usar base de datos remota**.

Luego de cualquier cambio realizado presione Guardar.

Optim. DB



Permite optimizar el funcionamiento de la base de datos del equipo. Se recomienda utilizar esta

opción cuando el equipo comience a realizar las operaciones con lentitud. Para acceder a este módulo siga los siguientes pasos:

Ingrese al menú presionando la tecla .

Seleccione usuario y digite la contraseña correspondiente.

Presione Aceptar.

Elija la opción **Configuración** ubicada en el cuadrante inferior derecho de la pantalla.

En la pantalla se visualiza el menú completo de este módulo. Presione

Optim. DB

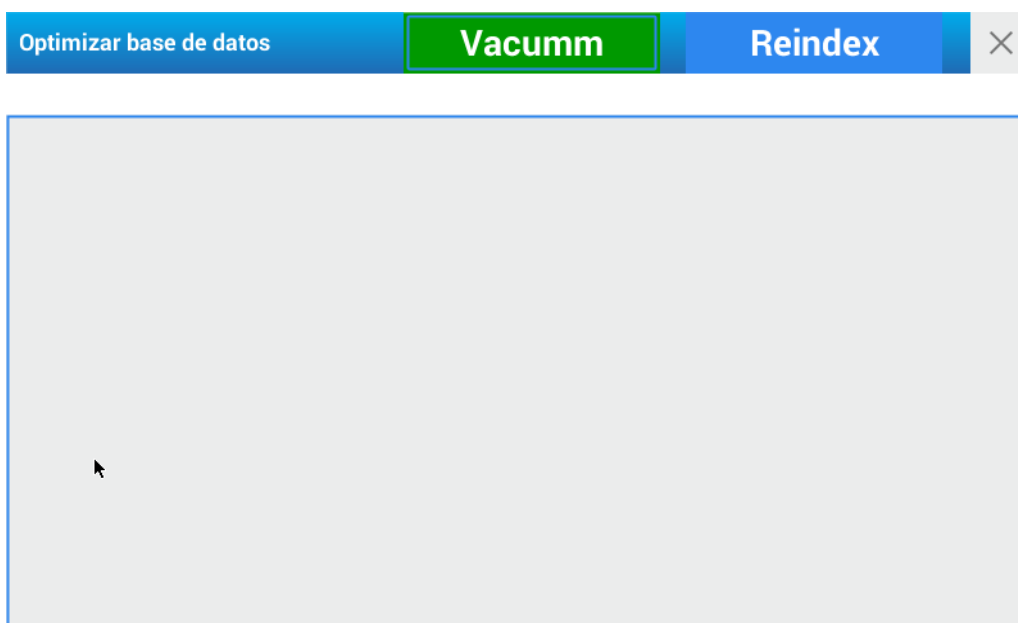

Una vez ubicado en la pantalla inicial se visualizan en el margen superior dos opciones.

Presione **Vacumm** para realizar la limpieza de los datos.

Presione **Reindex** para ordenar los registros.

Presione X para cerrar el área de trabajo.

Backup DB



Permite realizar una copia de seguridad Para acceder a este módulo siga los siguientes pasos:

Ingrese al menú presionando la tecla .

Seleccione usuario y digite la contraseña correspondiente.

Presione Aceptar.

Elija la opción **Configuración** ubicada en el cuadrante inferior derecho de la pantalla.

En la pantalla se visualiza el menú completo de este módulo. Presione **Backup DB**

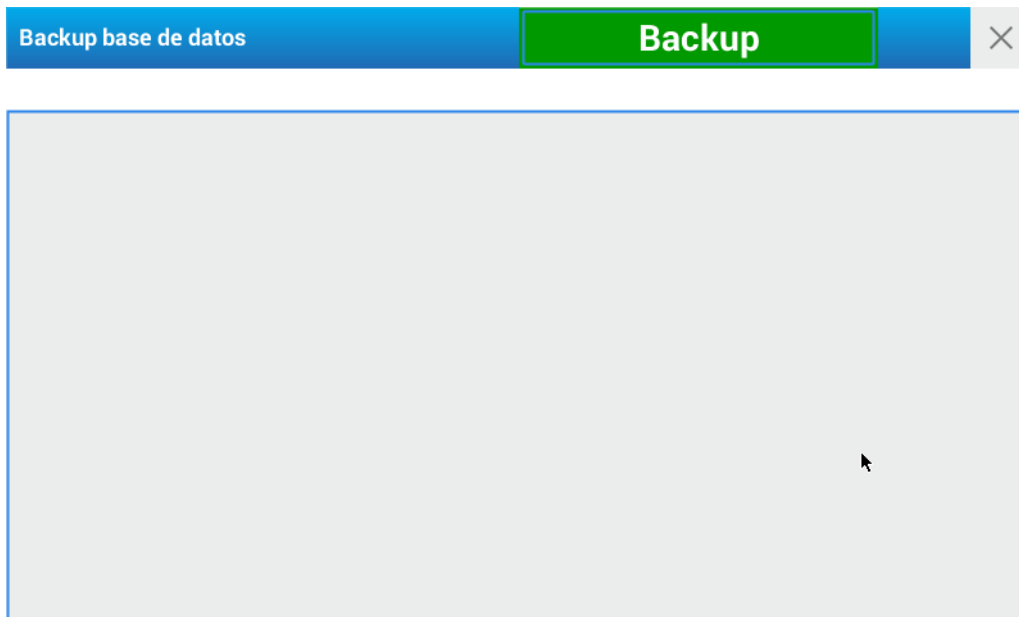

Una vez ubicado en la pantalla inicial presione **Backup** ubicado en el margen superior derecho.

Se visualiza un mensaje de espera y el detalle de la operación.

Presione X para cerrar el área de trabajo.

Restore DB



Permite restaurar base de datos Para acceder a este módulo siga los siguientes pasos:

Ingrese al menú presionando la tecla .

Seleccione usuario y digite la contraseña correspondiente.

Presione Aceptar.

Elija la opción **Configuración** ubicada en el cuadrante inferior derecho de la pantalla.

En la pantalla se visualiza el menú completo de este módulo. Presione **Restore DB**

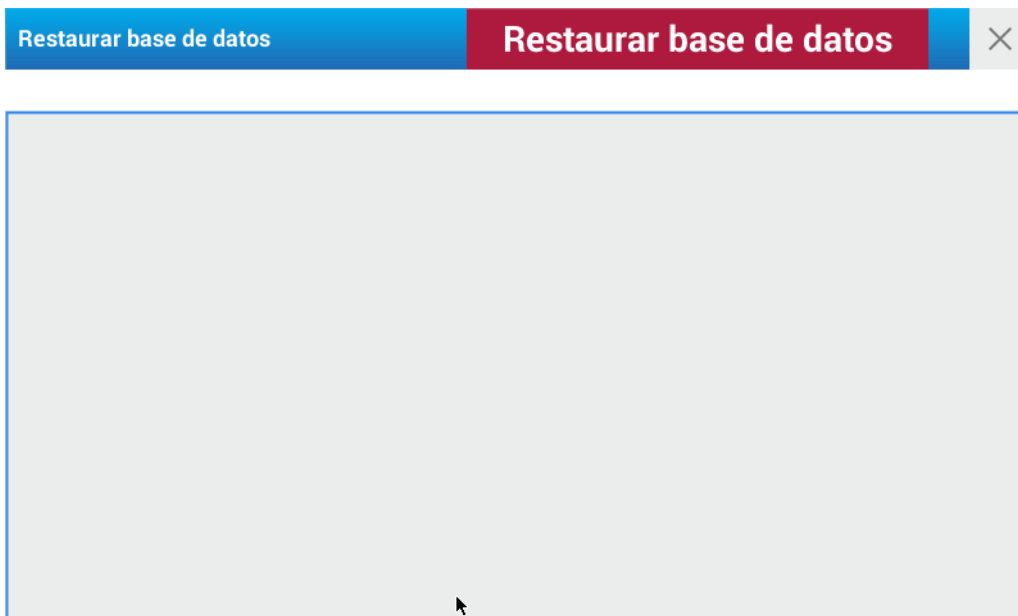

Una vez ubicado en la pantalla inicial presione **Restaurar base de datos** ubicado en el margen superior derecho.

Se visualiza un mensaje de espera y el detalle de la operación.

Presione X para cerrar el área de trabajo

Valores fábrica



Permite restablecer los valores de la balanza a su estado inicial. Para acceder a este módulo siga los siguientes pasos:

Ingrese al menú presionando la tecla .

Seleccione usuario y digite la contraseña correspondiente.

Presione Aceptar.

Elija la opción **Configuración** ubicada en el cuadrante inferior derecho de la pantalla.

En la pantalla se visualiza el menú completo de este módulo. Presione

Valores Fábrica

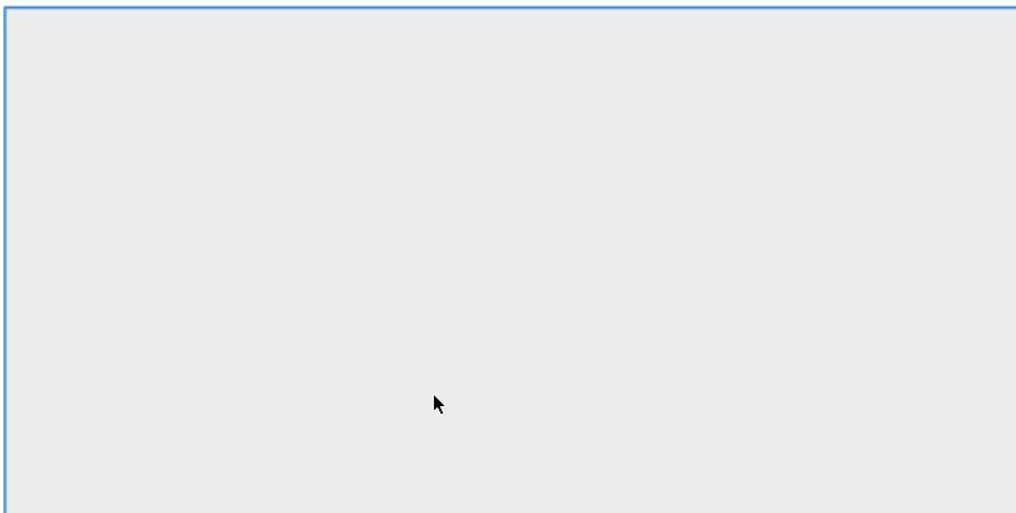

Una vez ubicado en la pantalla inicial presione **Restaurar valores fábrica** ubicado en el margen superior derecho.

Se visualiza un mensaje de espera y el detalle de la operación.

Presione X para cerrar el área de trabajo.

Versión



Permite conocer las versiones de las aplicaciones de software que componen el sistema. Para acceder a este módulo siga los siguientes pasos:

Ingresa al menú presionando la tecla

Seleccione usuario y digite la contraseña correspondiente.

Presione Aceptar.

Elija la opción **Configuración** ubicada en el cuadrante inferior derecho de la pantalla.

En la pantalla se visualiza el menú completo de este módulo. Presione

Versión

Versión

Base de datos: 1.0.0

Postgres: postgres (PostgreSQL) 9.4.5

Linux: Linux cuora_neo 4.1.15+ #21 SMP PREEMPT Fri May 4
08:03:58 -03 2018 armv7l armv7l armv7l GNU/Linux

Java: java version "1.8.0_192"

Java(TM) SE Runtime Environment (build 1.8.0_192-b12)

Java HotSpot(TM) Client VM (build 25.192-b12 mixed mode)

OK

Si su balanza no enciende, verifique.

- Si ha accionado la tecla de encendido 
- Si está conectada a la red de alimentación.
- Si persiste el problemas consulte inmediatamente con un ATAS.

Si el peso no es correcto o estable, verifique.

- Si está conectada a una línea de alimentación compartida con motores eléctricos o tubos fluorescentes.
- Si existen corrientes de aire sobre la balanza.
- Que el equipo tenga descarga a tierra.
- Que el producto a pesar sólo tenga contacto con la bandeja de acero inoxidable.
- Que la bandeja de la balanza esté correctamente colocada y que no tenga contacto con el mástil (en caso del modelo que lo incluye).
- Si ha estado utilizando previamente la función TARA y no ha descargado el valor de tara (ver indicador en el visor).
- Si existe algún cuerpo extraño debajo de la bandeja.
- Si ha encendido la balanza con un peso sobre la bandeja, de ser así, apague y encienda nuevamente el equipo.
- Que el equipo se encuentre perfectamente nivelado y apoye en todas sus patas.

Problemas de impresión

- Si el papel continuo sale sin impresión, verifique que el lado imprimible mire hacia la pared lateral del impresor.
- Si los datos impresos no corresponden al formato de la etiqueta o presentan marcas horizontales , comuníquese con el Agente Técnico Autorizado Systel.
- Si sale mas de una etiqueta en el caso que no debiera, verifique que el papel no se encuentre levantado.
- Se debe tener cuidado de no torcer el papel continuo al manipularlo, se recomienda tirar hacia la cuchilla al momento de cortarlo.
- En caso de descarrilarse el papel continuo debe suspender las acciones, para abrir el modulo impresor y acomodar el rollo.

Ajuste

Para una correcta respuesta del equipo es recomendable verificar la calibración del equipo cada 1 año de uso, para ello consulte al ATAS más cercano a su domicilio. Este período puede variar dependiendo de la frecuencia de uso, la condiciones y las exigencias en que se encuentra operando. La calibración con una pesa trazable según patrones nacionales, le asegura la confiabilidad de la respuesta del equipo.



Pesa trazable según patrones nacionales

Limpieza del equipo

- Si desea realizar la limpieza del equipo utilice un trapo húmedo, sin el agregado de polvos abrasivos, o sustancias químicas que puedan dañar el gabinete
- Si la grasitud en el gabinete es excesiva, puede utilizar detergente o alcohol isopropílico
- Es aconsejable limpiar la bandeja con desinfectantes (Por ej. lavandina), si suele colocar alimentos directamente sobre el mismo
- Cuando realiza la limpieza, al retirar la bandeja, evite que ingresen líquidos al interior del gabinete a través de los accesos al sistema de pesaje, esto puede provocar un daño irreparable

Limpieza del impresor

- Apagar y desconectar el equipo de la alimentación eléctrica antes de comenzar la limpieza
- Abrir la tapa del módulo impresor, retírelo hacia afuera y retire el rollo de etiquetas o papel continuo
- Utilizar un paño húmedo con agua para limpiar el equipo, el uso de productos químicos puede dañar las piezas plásticas
- Es muy importante que no se raye el cabezal
- Esperar por lo menos 30 minutos antes de cerrar el impresor y volver a conectar el equipo

Limpeza del cabezal

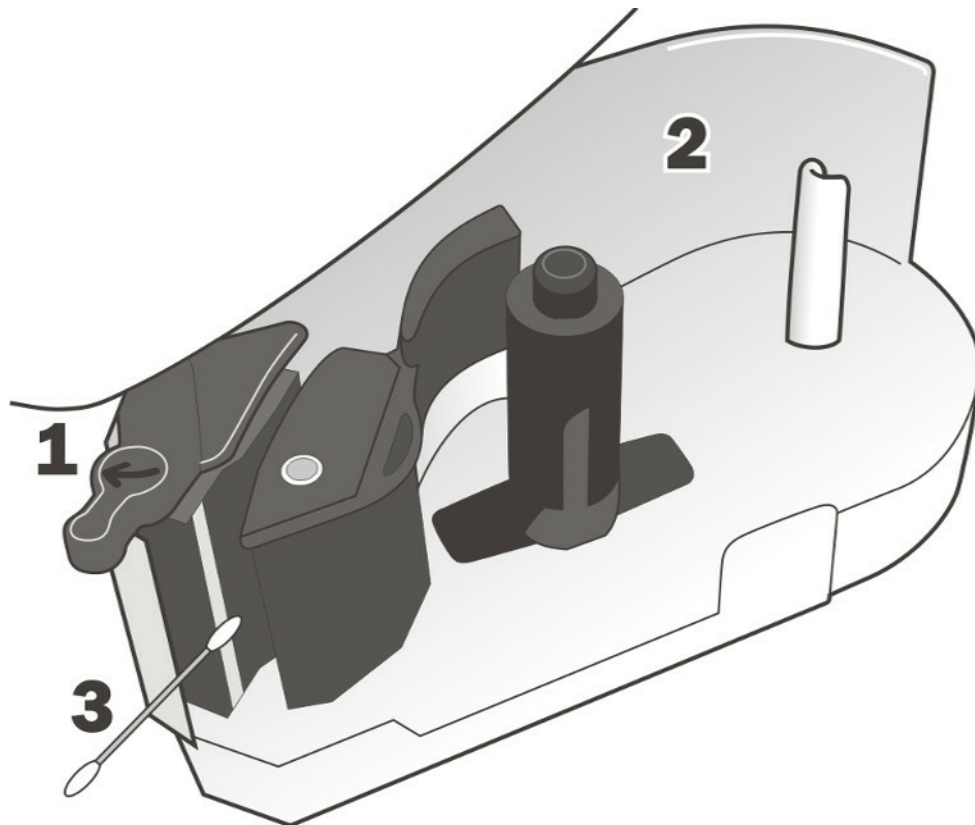

1. Realice la apertura del cabezal con la palanca superior negra en el sentido de la flecha
2. Retire el rollo de papel
3. Limpie solamente la zona del cabezal con un hisopo humedecido en alcohol como indica la imagen

Utilizar únicamente alcohol isopropílico. Esperar unos minutos antes de accionar la palanca de cierre del cabezal para volver a utilizar el impresor.

Realizar esta limpieza de forma periódica o cada vez que cambia un rollo de papel para evitar dañar el cabezal.

Desinfección

- Mantenga su local desinfectado según lo establecen las reglamentaciones vigentes, de esa forma ayudará a prevenir futuros inconvenientes en su equipo

SYSTEMEL®

www.systemel.com.ar

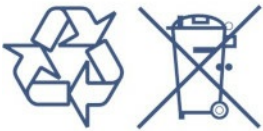

NOM



Sistema de
Gestión
ISO 9001:2015

www.tuv.com
ID: 9105051551

Prohibida la copia o reproducción parcial o total del presente manual.

Este manual cód. 36832 - Rev. 05, contiene información actualizada a la fecha Agosto de 2020. Para información sobre cambios introducidos en este equipo después de esta fecha, contactar al Agente Técnico Autorizado Systel más cercano (ver listado ATAS).

SYSTEMEL S.A. - Telefax: 0054 (0351) 493 1001 Rot. - systel@systel.com.ar - www.systemel.com.ar
REPÚBLICA ARGENTINA

Importador y Distribuidor en México: SYSTEMEL BALANZAS SA de CV.
Av. Revolución 470 - PB 1, Colonia San Pedro de los Pinos, Benito Juárez, CP 03800, Ciudad de México,
Tel. (+52) 1 56 1629 4532 | calidad@systel.mx | www.systemel.mx



Para su uso en México, la operación de este equipo está sujeta a las siguientes dos condiciones: (1) es posible que este equipo o dispositivo no cause interferencia perjudicial y (2) este equipo o dispositivo debe aceptar cualquier interferencia, incluyendo la que pueda causar su operación no deseada.

Modelos para México: CN30MTEMX; CN30PTEMX; CN15MTEMX; CN15PTEMX